

7 let záruka

# VALENA™ LIFE

ZMĚNÍ VÁŠ  
KAŽDODENNÍ ŽIVOT



2024

**SVĚTOVÝ SPECIALISTA**  
PRO ELEKTRICKÉ INSTALACE A DATOVÉ ROZVODY

 **legrand**®

# Legrand Smart Home

Objevte řešení,  
která **vám zpříjemní život**

OVLÁDEJTE **ŽALUZIE**  
POMOCÍ **HLASU**



PŘIZPŮSOBTE **VYTÁPĚNÍ**  
VAŠEMU **DENNÍMU REŽIMU**



UPGRADUJTE KLASICKÁ **SVĚTLA**  
NA „**PŘIPOJENÁ**“ A OVLÁDEJTE  
JE HLASEM NEBO MOBILEM



BUĎTE VČAS **VAROVÁNÍ**  
V PŘÍPADĚ **POŽÁRU** NEBO VYSOKÉ  
KONCENTRACE **CO**



## Váš jednoduše „připojený“ dům

S pomocí produktů **Legrand with Netatmo** a **Netatmo** můžete být klidní. Váš domov se stane místem, kde lze nerušeně odpočívat a zároveň ho můžete opouštět s klidem. Přístroje Netatmo a Legrand vám i nadále umožní plnou kontrolu a přehled, ať už jste kdekoliv.

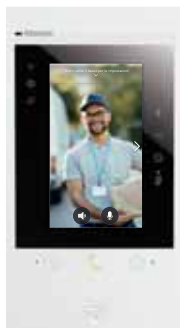

**PŘIVÍTEJTE NÁVŠTĚVU  
I KDYŽ NEJSTE DOMA**



**MĚJTE SVŮJ  
DŮM POD DOHLEDEM**



**VÍTEJTE**



**DOHLED**



**SPÍNEJTE VELKÉ VÝKONY  
MĚŘTE SPOTŘEBU  
PLÁNUJTE**



**INFORMACE**



Více informací naleznete v katalogu Legrand Smart Home nebo na [www.legrand.cz](http://www.legrand.cz).



**KONTROLUJTE  
SPOTŘEBU,  
BUĎTE V OBRAZE**



# Valena™ Life Inovace ve vývoji

Řadou Valena Life přináší  
Legrand nové elektronické  
řešení pro nejmodernější  
systémy.



## Valena IN'MATIC™ mechanismus

- Bezpečný
- Spolehlivý
- Odolný



## Moderní barevná provedení

- černá
- grafit



## Nabíječka USB C 30 W

Umožňuje rychlé nabíjení mobilních zařízení (PC, tablety, chytré telefony) podporující technologii Power Delivery 3.0 až do 30 W, dle typu nabíjeného zařízení.

# Valena

# IN'MATIC™

## Bezpečný Spolehlivý Robustní

### MECHANISMUS V KRYTÍ IP 2X

Ochrana před dotykem se živými částmi po celou dobu instalace.

### VĚTŠÍ UVOLŇOVACÍ TLAČÍTKA

Větší komfort při odpojování vodičů z automatických svorek.

### IZOLOVANÁ MONTÁŽNÍ DESKA

Ochrana proti zásahu elektrickým proudem a zraněním.

inovace

### DĚTSKÁ OCHRANA

Integrovaná v mechanismu.

### Ochranná krytka

### TESTOVACÍ BOD

Volný přístup pro měřicí zařízení bez potřeby demontáže z instalační krabice.

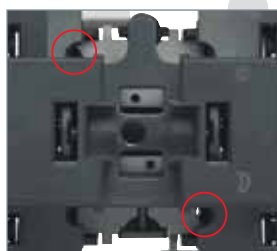

Detail spínače č. 1



Vysoká ochrana mechanismů před prachem, malováním a poškrábáním, dokonce i po instalaci. Není nutné odstranit ochranný kryt, i když se produkt používá před instalací rámečku.



# VALENA IN'MATIC™ : lepší provedení a maximální kvalita spínačů, zásuvek a ostatních funkcí

## Automatické svorky s barevným značením pro kabely



**Rychlé připojování:** jen několik sekund potřebných pro připojení vodičů.  
**Spolehlivost:** garantované dlouhotrvající připojení.  
**Odpojení:** rychlejší a jednodušší než u šroubových svorek.

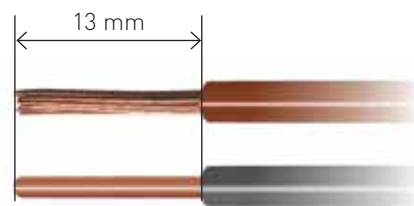

Vhodné pro pevné i slané vodiče.

## LED signalizace



Podsvětlené funkce s LED technologií: úsporné řešení s dlouhou životností.



## Dvojjásuvka

- Design**  
moderní a odlehčený
- Horní zásuvka**  
pootočená o 30°
- Svorky**  
automatické
- Dětská ochrana**  
integrována v mechanismu
- Plastová montážní deska**  
pevná jako kovová
- Jen jedno objednávací číslo**  
mechanismus dodáváný s krytkou



Valena IN'MATIC™

# Jednoduše

Pečlivé provedení každého  
komponentu umožňuje elektrikáři  
rychlou a bezproblémovou montáž.

# a rychleji

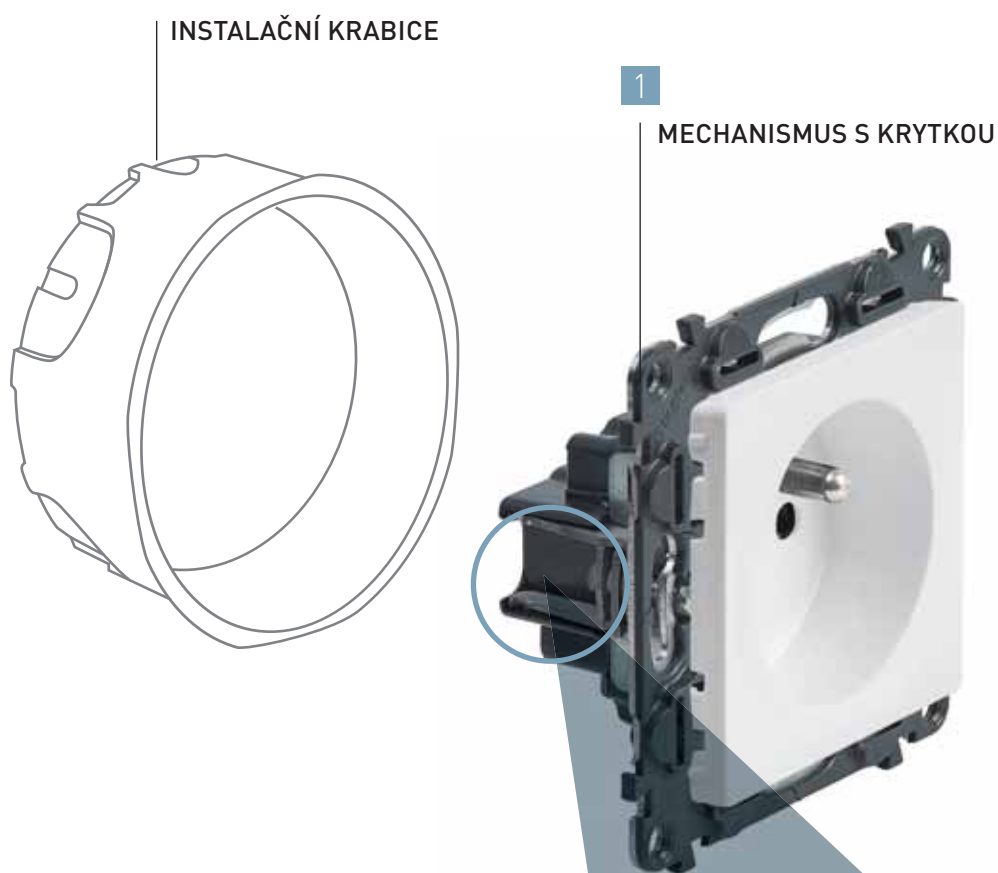

## POSTUP INSTALACE

- 1 Mechanismus upevníte do instalační krabice pomocí šroubků nebo rozpěrek. Bezšroubová krytka je součástí mechanismu.
- 2 Instalaci dokončíte nacvaknutím rámečku na mechanismus.

Jen 2  
otočení  
šroubku



# Inovativní dokovací systém pro vícenásobnou instalaci.

inovace



2

RÁMEČEK



Vizualizace finální instalace: dokonalé zapadnutí jednotlivých částí.

Díky inovativnímu dokovacímu systému do sebe při vícenásobné instalaci montážní rámečky dokonale zapadnou.

Nový systém garantuje stabilitu a pevnost mechanismů během kompletování.

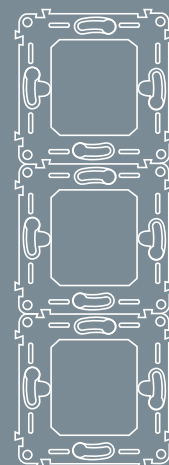

Vhodné pro horizontální i vertikální montáž.

# Multimediální řešení

Všechna připojení  
na dosah ruky

Jednoduché, flexibilní  
a kvalitní.



## NABÍJEČKA USB C 30 W

Umožňuje rychlé nabíjení  
přenosných zařízení (tablety,  
chytré telefony, sluchátka)  
podporujících technologii Power  
Delivery 3.0 bez nutnosti hledat  
nabíječku. Postačí pouze kabel  
USB C.

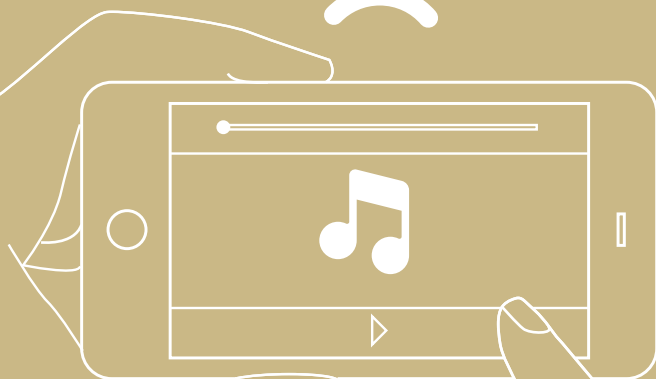



## DATOVÉ, TELEVIZNÍ A AUDIO / VIDEO PŘIPOJENÍ

### AUDIO / VIDEO ZÁSUVKY

INTERNET, HD VIDEO A HUDBA  
Sortiment produktů, pomocí kterých elegantně propojíte počítač / tablet / domácí kino s HD televizorem resp. projektořem. Slouží i na propojení set-top-boxů a routerů.



ZÁSUVKA 3 × RCA

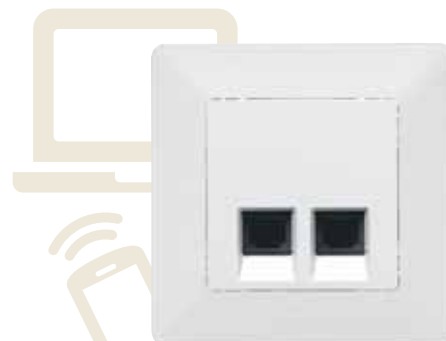

ZÁSUVKA 2 × RJ 45



ZÁSUVKA HDMI 1.4



ZÁSUVKA HD 15 + 3,5 mm JACK



ZÁSUVKA TV-RD-SAT

### NABÍJEČKY

Už žádné zbytečné napájecí adaptéry. Nabíjejte snadno svá mobilní zařízení pomocí zabudovaných USB nabíječek přímo do elektroinstalace.



ZÁSUVKA 2P+T S USB C NABÍJEČKOU



NABÍJEČKA USB C 30W



NABÍJEČKA USB C+C



NABÍJEČKA USB A+C

# Valena Life

## Nadčasová klasika

Jednoduché, jemné, vhodné do každého interiéru. Univerzální klasika s uhlazeným vzhledem, která nikdy nezklame.



BÍLÁ



BÉŽOVÁ



PERLEŤ



BÍLÁ / CHROM



BÉŽOVÁ / ZLATO

## Dotyk hliníku

Moderní, rafinovaný, minimalistický styl s maximálním vizuálním efektem. Kombinace, která zvýrazňuje zaoblené hrany a přímé linie čtverce.



HLINÍK



NEREZ

## Moderní černá

Elegantní a sofistikovaná černá proniká do našich interiérů. Černá povrchová úprava dodává charakter a dekorativní nádech.



ČERNÁ



GRAFIT

## Svěží barevnost

Stimulující barvy v pastelových tónech. Měkké organické křivky, které vám umožní naplno projevit svoji fantazii.



ZELENÁ



CIHLOVÁ



AZUROVÁ

## Stylová

Výrazná struktura a nadčasový vzhled. Hřejivé tóny přírodních materiálů, které zjemní každý interiér.



DŘEVO SVĚTLÉ



DŘEVO TMAVÉ



MĚĎ

# Valena

## Life

with Netatmo

Jednoduše  
ve spojení s vaším  
domovem.

Valena Life with Netatmo je bezdrátové řešení pro chytrou domácnost. Inteligentní produkty spolu komunikují přes síť ZigBee 3.0, což znamená, že nepotřebují žádnou speciální kabeláž. Jen s několika produkty můžete vytvořit množství individuálních řešení. Více informací o řešení LEGRAND SMART HOME najdete na [www.legrand.cz](http://www.legrand.cz).



BEZDRÁTOVÝ SPÍNAČ



7 521 01 + 7 540 31



7 563 05 + 7 542 51



7 563 26 + 7 542 51



7 521 03 + 7 541 21

Přístroje jsou dodávány s krytkou a montážní deskou, bez rámečků.  
Dodáváno s ochrannou krytkou pro malování.

Bal.	Obj. č.	Spínače 10 AX – 250 V~	Bal.	Obj. č.	Spínače 10 AX – 250 V~ (pokračování)
		<b>Spínač č. 1</b> Automatické svorky			<b>Střídavý přepínač č. 6 s orientačním podsvětlením</b> Automatické svorky Dodávány s LED signálkou 0 676 86
15	7 521 01	Bílá	1	7 521 26	Bílá
1	7 522 01	Běžová	1	7 522 26	Běžová
1	7 523 01	Hliník	1	7 523 26	Hliník
1	7 563 01	Černá	1	7 563 26	Černá
		<b>Střídavý přepínač č. 6</b> Automatické svorky			<b>Střídavý přepínač č.6 s N</b> Automatické svorky. Dodávány bez LED signálky. Možno použít pro orientační podsvětlení s LED 0 676 86 nebo pro signalizační podsvětlení s LED 0 676 88 Nutno doplnit o krytky:
1	7 521 06	Bílá	1	7 520 10	Bílá 7 550 00 / 7 551 00 (podsvětlená)
1	7 522 06	Běžová			Běžová 7 550 01 / 7 551 01 (podsvětlená)
1	7 523 06	Hliník			Hliník 7 550 02 / 7 551 02 (podsvětlená)
1	7 563 16	Černá			Černá 7 560 02 / 7 561 02 (podsvětlená)
		<b>Křížový přepínač č. 7</b> Šroubové svorky			<b>Křížový přepínač č. 7 s orientačním podsvětlením</b> Šroubové svorky Dodávány s LED signálkou 6 650 90
1	7 521 07	Bílá	1	7 521 48	Bílá
1	7 522 07	Běžová	1	7 522 48	Běžová
1	7 523 07	Hliník	1	7 523 48	Hliník
1	7 563 17	Černá	1	–	Černá (pouze krytka, obj. č. viz str. 42)
		<b>Sériový spínač č. 5</b> Automatické svorky			<b>Sériový spínač č. 5 s orientačním podsvětlením</b> Automatické svorky Dodávány s LED signálkami 0 676 84
1	7 521 05	Bílá	1	7 521 28	Bílá
1	7 522 05	Běžová	1	7 522 28	Běžová
1	7 523 05	Hliník	1	7 523 28	Hliník
1	7 563 05	Černá	1	–	Černá (pouze krytka, obj. č. viz str. 42)
		<b>Dvojitý střídavý přepínač č. 6+6</b> Automatické svorky			<b>Dvojitý střídavý přepínač č. 6+6 s orientačním podsvětlením</b> Automatické svorky Dodávány s LED signálkami 0 676 86
1	7 521 08	Bílá	1	7 521 09	Bílá
1	7 522 08	Běžová	1	7 522 09	Běžová
1	7 523 08	Hliník	1	7 523 09	Hliník
1	7 563 08	Černá	1	7 563 19	Černá
		<b>Trojité jednopólový spínač</b> Šroubové svorky			<b>Dvojpólový spínač</b> Šroubové svorky
1	7 521 03	Bílá	1	7 521 02	Bílá
1	7 522 03	Běžová	1	7 522 02	Běžová
1	7 523 03	Hliník	1	7 523 02	Hliník
1	–	Černá (pouze krytka, obj. č. viz str. 42)	1	7 563 22	Černá
		<b>Spínač č. 1 s orientačním podsvětlením</b> Automatické svorky Dodávány s LED signálkou 0 676 84			<b>Dvojpólový spínač č. 2 se signalizačním podsvětlením</b> Šroubové svorky Dodávány s LED signálkou 6 650 91 Nutno doplnit o krytky:
1	7 521 10	Bílá	1	7 520 41	Bílá 7 550 40 (min. balení 1 ks)
1	7 522 10	Běžová			Běžová 7 550 41 (min. balení 1 ks)
1	7 523 10	Hliník			Hliník 7 550 42 (min. balení 1 ks)
1	–	Černá (pouze krytka, obj. č. viz str. 42)			
		<b>Spínač č. 1 se signalizačním podsvětlením</b> Automatické svorky Dodávány s LED signálkou 6 650 91			
1	7 521 04	Bílá			
1	7 522 04	Běžová			
1	7 523 04	Hliník			
1	–	Černá (pouze krytka, obj. č. viz str. 42)			

Objednací čísla červeně: Nové výrobky.

## Valena™ Life

spínače, tlačítka









7 521 14 + 7 540 71



7 563 11 + 7 542 71

Přístroje jsou dodávány s krytkou a montážní deskou, bez rámečků. Dodáváno s ochrannou krytkou pro malování.

Bal.	Obj. č.	Spínače 16 AX – 250 V $\sim$
1	7 520 27	<b>Střídavý přepínač č.6</b> Automatické svorky. Možno použít pro orientační podsvětlení s LED 0 676 86. Nutno doplnit o krytky:  <ul style="list-style-type: none"> <li><input type="checkbox"/> Bílá 7 550 00 / 7 551 00 (podsvětlená)</li> <li><input type="checkbox"/> Běžová 7 550 01 / 7 551 01 (podsvětlená)</li> <li><input type="checkbox"/> Hliník 7 550 02 / 7 551 02 (podsvětlená)</li> <li><input type="checkbox"/> Černá 7 560 02 / 7 561 02 (podsvětlená)</li> </ul>
1	7 521 11	<b>Tlačítka 6 A – 250 V<math>\sim</math></b> <b>Tlačítko s přepínacím kontaktem</b> Automatické svorky  <ul style="list-style-type: none"> <li><input type="checkbox"/> Bílá</li> <li><input type="checkbox"/> Běžová</li> <li><input type="checkbox"/> Hliník</li> <li><input type="checkbox"/> Černá</li> </ul>
1	7 522 11	
1	7 523 11	
1	7 563 11	
1	7 521 15	<b>Tlačítko s přepínacím kontaktem, symbol zvonku</b> Automatické svorky  <ul style="list-style-type: none"> <li><input type="checkbox"/> Bílá</li> <li><input type="checkbox"/> Běžová</li> <li><input type="checkbox"/> Hliník</li> <li><input type="checkbox"/> Černá (pouze krytka, obj. č. viz str. 42)</li> </ul>
1	7 522 15	
1	7 523 15	
1	–	
1	7 521 12	<b>Tlačítko s přepínacím kontaktem a orientačním podsvětlením</b> Automatické svorky Dodávané s LED signálkou 0 676 86  <ul style="list-style-type: none"> <li><input type="checkbox"/> Bílá</li> <li><input type="checkbox"/> Běžová</li> <li><input type="checkbox"/> Hliník</li> <li><input type="checkbox"/> Černá</li> </ul>
1	7 522 12	
1	7 523 12	
1	7 563 32	
1	7 521 16	<b>Tlačítko s přepínacím kontaktem a orientačním podsvětlením, symbol zvonku</b> Automatické svorky Dodávané s LED signálkou 0 676 86  <ul style="list-style-type: none"> <li><input type="checkbox"/> Bílá</li> <li><input type="checkbox"/> Běžová</li> <li><input type="checkbox"/> Hliník</li> </ul>
1	7 522 16	
1	7 523 16	
1	7 563 18	
1	7 521 14	<b>Tlačítko s přepínacím kontaktem, orientačním podsvětlením a držákem šítků</b> Automatické svorky Dodávané s 12 V LED signálkou 0 676 87 Vybavené průhledným krytem  <ul style="list-style-type: none"> <li><input type="checkbox"/> Bílá</li> <li><input type="checkbox"/> Běžová</li> <li><input type="checkbox"/> Hliník</li> </ul>
1	7 521 18	<b>Tlačítko dvojité s přepínacím kontaktem</b> Automatické svorky  <ul style="list-style-type: none"> <li><input type="checkbox"/> Bílá</li> <li><input type="checkbox"/> Běžová</li> <li><input type="checkbox"/> Hliník</li> <li><input type="checkbox"/> Černá</li> </ul>
1	7 522 18	
1	7 523 18	
1	7 563 18	

## Valena™ Life

stmívače





7 521 60 + 7 540 01



7 521 62A + 7 540 01

Přístroje jsou dodávány s krytkou a montážní deskou, bez rámečků. Dodáváno s ochrannou krytkou pro malování.

Bal.	Obj. č.	Stmívače 230 V $\sim$ – 50 Hz
1	7 521 60	Vybavené přepětovou ochranou a ochranou proti zkratu. Zapnutí na poslední nastavenou úroveň. Možnost ovládání nepodsvětlenými tlačítky, každým tlačítkem je možné Zap/Vyp, resp. stmívat. <b>Otočný stmívač bez N vodiče</b> Stmívání: – stmívatelné LED nebo kompaktní žárovky: 5W – 75W (max 10 žárovek) – halogenové žárovky nebo žárovky s přímo stmívatelným feromagnetickým nebo elektronickým transformátorem či předřadníkem: 5 VA – 300 VA – halogenové a klasické žárovky 230 V: 5 W – 300 W  <ul style="list-style-type: none"> <li><input type="checkbox"/> Bílá</li> <li><input type="checkbox"/> Běžová</li> <li><input type="checkbox"/> Hliník</li> <li><input type="checkbox"/> Černá</li> </ul>
1	7 522 60	
1	7 523 60	
1	7 563 60	
1	7 521 62A	<b>Tlačítkový stmívač bez N vodiče, 2 vodiče</b> Šroubové svorky Pro všechny typy žárovek: Stmívatelné LED, CFL: 3 až 125 W LED (max. 10 zářivek) Halogenové žárovky 230 V $\sim$ : 3 až 125 W Halogenové žárovky s feromagnetickým nebo elektronickým transformátorem: 3 až 125 VA  <ul style="list-style-type: none"> <li><input type="checkbox"/> Bílá</li> <li><input type="checkbox"/> Běžová</li> <li><input type="checkbox"/> Hliník</li> <li><input type="checkbox"/> Černá</li> </ul>
1	7 522 62A	
1	7 523 62A	
1	7 563 82A	
1	7 519 90A	<b>Tlačítkový stmívač s N vodičem, 3 vodiče</b> Šroubové svorky Pro všechny typy žárovek: Stmívatelné LED diody, CFL: 0 až 150 W LED (max. 15 zářivek) Halogenové žárovky 230 V $\sim$ : 0 až 150 W Halogenové žárovky s feromagnetickým nebo elektronickým transformátorem: 0 až 150 VA Nutno doplnit o krytky:  <ul style="list-style-type: none"> <li><input type="checkbox"/> Bílá 7 528 97A (min. balení 1 ks)</li> <li><input type="checkbox"/> Běžová 7 528 98A (min. balení 1 ks)</li> <li><input type="checkbox"/> Hliník 7 528 99A (min. balení 1 ks)</li> <li><input type="checkbox"/> Černá 7 568 72A (min. balení 1 ks)</li> </ul>

# Valena™ Life

## PIR pohybové senzory



7 521 72A + 7 540 91



7 521 72A + 7 540 31

Přístroje jsou dodávány s krytkou a montážní deskou, bez rámečků (str. 48).  
Dodáváno s ochrannou krytkou pro malování.

### Bal. Obj. č. PIR pohybové senzory – 2 vodičové zapojení

PIR technologie  
IP 20 (provedení IP 44 viz str. 30)  
Max. zátěž, oblast detekce a schéma zapojení viz následující technické strany.  
Doporučená výška instalace: 1,2 m  
Max. 3 senzory lze zapojit paralelně a případně je doplnit o časový spínač, nutno dodržet minimální zátěž (1 senzor = 2 W, 2 senzory = 6 W, 3 senzory = 10W)  
Nastavitelná úroveň osvětlení pro detekci: 5 – 1 275 luxů nebo může spínat bez ohledu na úroveň přirozeného osvětlení jen na základě detekce pohybu  
Nastavitelná doba sepnutí: od 5 s do 30 min.  
Nastavení citlivosti (vzdálenosti detekce): 2–8 m  
Spotřeba 0,01 W v klidovém stavu  
Instalace do zapuštěné krabice min. hloubky 40 mm nebo na povrch s krabicemi viz str. 31

#### Senzor bez manuálního ovládání

- 1 7 521 70A  Bílá
- 1 7 522 70A  Běžová
- 1 7 523 70A  Hliník

#### Senzor s manuálním ovládáním

Módy ON/AUTO/OFF:  
v módu ON je senzor zapnutý po dobu 4 hodin a následně přejde do režimu AUTO, v módu OFF je senzor trvale vypnutý.

- 1 7 521 72A  Bílá
- 1 7 522 72A  Běžová
- 1 7 523 72A  Hliník

#### Kompensátor pro 2vodičové senzory

- 1 0 401 39 Zapojení paralelně co nejbližší k zátěži  
Používá se v následujících případech:  
– zátěž je nižší než požadovaná min. zátěž senzoru  
– blikání zátěže (E26 LED/kompaktní žárovky, feromag. traťa...)  
– dlouhá kabeláž – zátěž mírně svítí, i když je napájení vypnuté  
– okruh je spínán podsvětleným spínačem

### PIR pohybové senzory – 3 vodičové zapojení

PIR technologie  
IP 20, bez manuálního ovládání  
Max. zátěž, oblast detekce a schéma zapojení viz následující technické strany.  
Doporučená výška instalace: 1,2 m  
Max. 10 senzorů lze zapojit paralelně.  
Nastavitelná úroveň osvětlení pro detekci: 5 – 1 275 luxů nebo může spínat bez ohledu na úroveň přirozeného osvětlení jen na základě detekce pohybu  
Nastavitelná doba sepnutí: od 5 s do 30 min.  
Nastavení citlivosti (vzdálenosti detekce): 2–8 m  
Spotřeba v klidovém stavu: max. 0,015 W  
Instalace do zapuštěné krabice min. hloubky 40 mm nebo na povrch s krabicemi viz str. 31

#### Senzor bez manuálního ovládání

- 1 7 521 73A  Bílá
- 1 7 522 73A  Běžová
- 1 7 523 73A  Hliník
- 1 7 563 73A  Černá

# Valena™ Life pohybové senzory

## tabulka zátěží a oblastí detekce

### Oblast detekce

Shodné pro všechna provedení senzorů Valena Life.  
– tmavě červená barva – chůze proti senzoru  
– světle červená barva – chůze napříč oblastí detekce

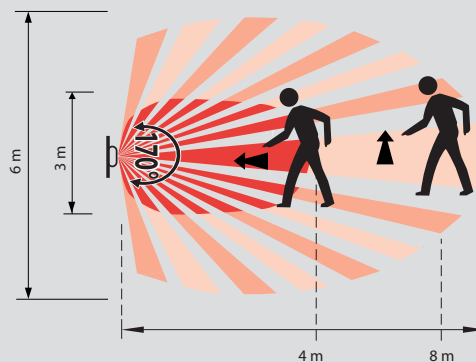
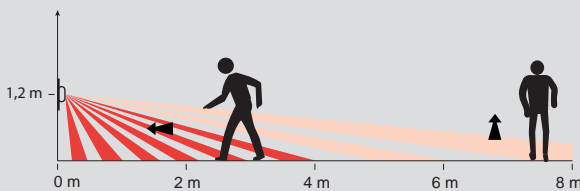

### Tabulka zátěží pohybových senzorů Legrand

1 x 2,5 mm <sup>2</sup>						
2vodičové	2–150 W	2–100 VA	2–100 VA	2–150 VA	2–150 VA	2–150 VA
3vodičové	2000 W	500 VA	500 VA	1000 VA	1000 VA	1000 VA



# pohybové senzory

## tabulka zátěží a schémata zapojení

### Schémat zapojení – 2vodičové senzory

Základní zapojení

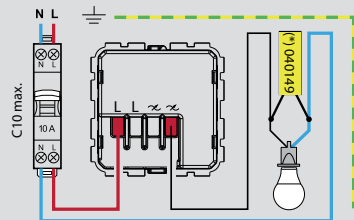

Zapojení s manuálním ovládním pomocí NC tlačítek

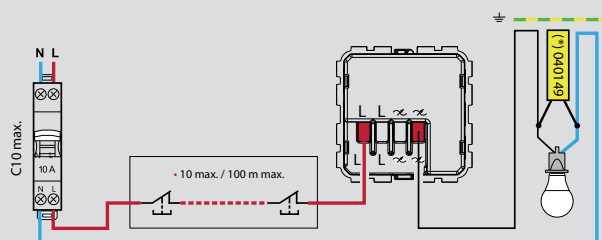

Paralelní zapojení více senzorů

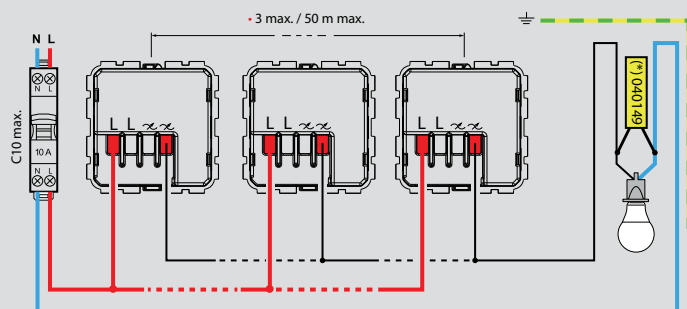

\* Kompenzátor – popis funkce viz str. xx

Paralelní zapojení více senzorů se schodišťovými automaty (možnost spínání vyšší zátěže) a manuálním ovládním pomocí nepodsvětleného NO tlačítka

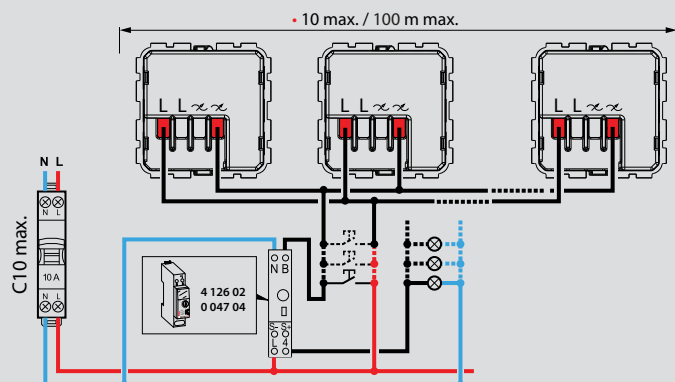

### Schémat zapojení – 3vodičové senzory

Paralelní zapojení více senzorů s manuálním ovládním pomocí nepodsvětleného NO tlačítka

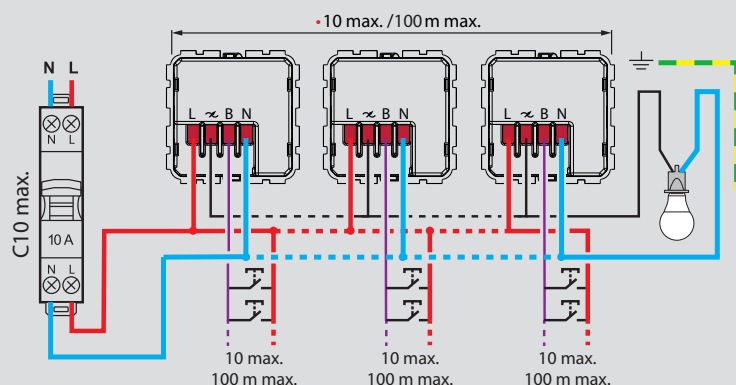

## Pohybové senzory

PIR pohybové senzory pro venkovní a vnitřní použití



Bal.	Obj. č.	PIR pohybové senzory pro vnitřní prostory
1	0 489 41	<p>PIR technologie, oblast detekce a max. zátěž viz následující technické strany                      Doporučená výška instalace: 2,5 m                      3vodičové zapojení, lze spojovat paralelně                      Nastavitelná úroveň osvětlení pro detekci: 10 – 1 275 luxů                      Nastavitelná doba sepnutí: od 5 s do 30 min.                      Optimální vzdálenost mezi 2 senzory: 6 m                      Spotřeba 0,75 W v klidovém režimu                      Stropní zapuštěná montáž přímo do podhledu pomocí montážních úchytů (v balení), IP 41.                      Montážní otvor Ø 65 mm</p>
1	0 489 48	<p>Stropní povrchová montáž, IP41</p>
1	0 489 42	<p>Nástěnná povrchová montáž, IP 42</p>
<p><b>PIR pohybové senzory pro venkovní prostory</b></p> <p><b>Nástěnná nebo stropní povrchová montáž</b>                      PIR technologie, oblast detekce a max. zátěž viz následující technické strany, výklopná hlava                      Doporučená výška instalace: 2,5 m                      3vodičové zapojení, lze spojovat paralelně                      IP 55                      Nastavitelná úroveň osvětlení pro detekci: 1 – 1 275 luxů                      Nastavitelná doba sepnutí: od 12 s do 16 min.                      Optimální vzdálenost mezi 2 senzory: 6 m                      Spotřeba 0,4 W v klidovém režimu                      Povrchová montáž přímo na strop nebo zeď</p>		
1	0 697 40	<p>● Šedá</p>
1	0 697 80	<p>○ Běžová</p>
<p><b>Nástěnná povrchová montáž</b>                      PIR technologie, oblast detekce a max. zátěž viz následující technické strany</p>		
1	0 489 43	<p>Doporučená výška instalace 2,5 m                      3vodičové zapojení, lze spojovat paralelně                      IP 55                      Nastavitelná úroveň osvětlení pro detekci: 10 – 1 275 luxů                      Nastavitelná doba sepnutí: od 10 s do 10 min.                      Optimální vzdálenost mezi 2 senzory: 10 m                      Spotřeba 0,75 W v klidovém režimu                      Povrchová montáž přímo na zeď</p>

## pohybové senzory

oblasti detekce

### ■ Oblast detekce

– tmavě červená barva – chůze proti senzoru  
 – světle červená barva – chůze napříč oblastí detekce

Obj. č. 0 489 41 a 0 489 48

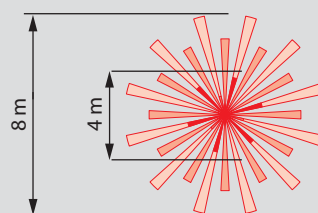
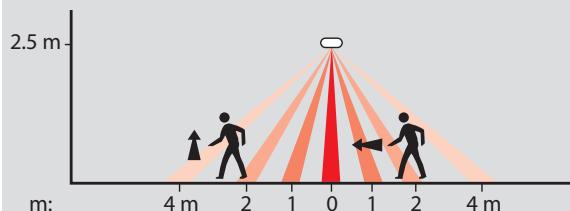

Obj. č. 0 489 42

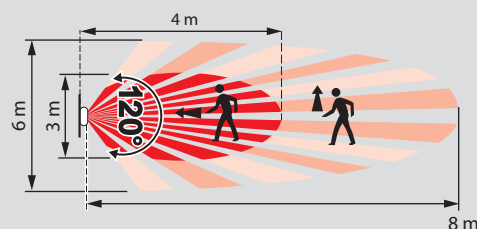
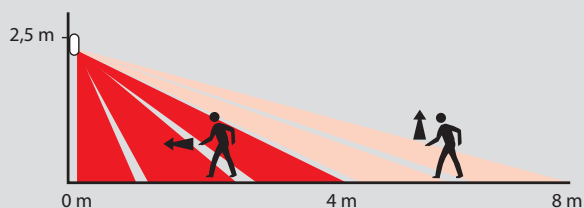

Obj. č. 0 489 43

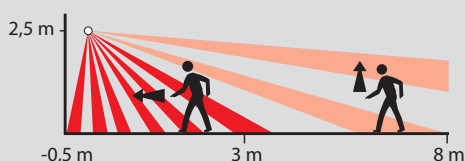
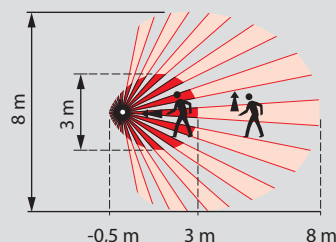

# řzení osvětlení – pohybové senzory Legrand

## tabulka zátěží a oblasti detekce

### Oblast detekce

- tmavě červená barva – chůze proti senzoru
- světle červená barva – chůze napříč oblastí detekce

Obj. č. 0 697 80 a 0 697 40

#### Stropní montáž

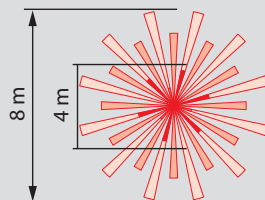
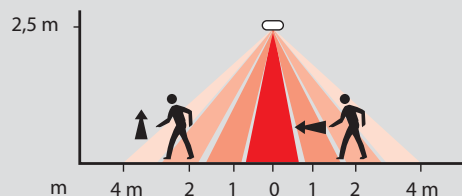

#### Nástěnná montáž

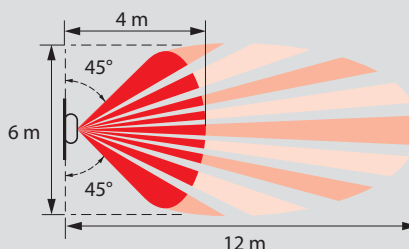
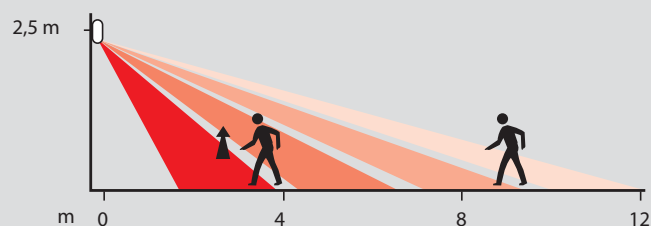

### Tabulka zátěží pohybových senzorů Legrand

Obj. č.	1000 W	4,3 A	500 VA	2,1 A	5x (2x36 W)	2,1 A	250 VA	1,1 A	500 VA	2,1 A	5x (2x36 W)	2,1 A	250 W	1,1 A	250 VA	1,1 A	250 VA	1,1 A	250 VA	1,1 A	250 VA	1,1 A	
0 489 41																							
0 489 48																							
0 489 42																							
0 489 43																							
0 697 40 0 697 80																							

### Schéma zapojení

Příklad paralelního zapojení více senzorů, princip je shodný pro všechny senzory uvedené na str. xx.

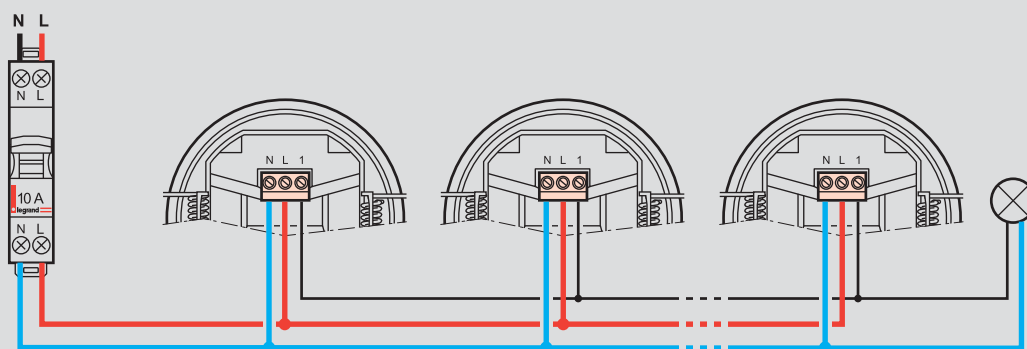



VALENA™

LIFE

WITH  
Netatmo

## Objevte chytrou domácnost **LEGRAND SMART HOME**



Nastavte si **scénáře** a jednoduše je upravujte **podle nálady**



**Celý dům** pod kontrolou v mobilní aplikaci



**Ovládejte** váš domov pomocí hlasových příkazů



Mějte přehled o **spotřebě elektrické energie**



# Valena™ Life

termostaty, ovladače rolet a markýz, kartové spínače



7 520 25 + 7 551 60 + 7 540 81



7 521 29 + 7 541 21



7 523 33 + 7 541 31



RGTT1B

Přístroje jsou dodávány s krytkou a montážní deskou, bez rámečků. Dodáváno s ochrannou krytkou pro malování.

Bal.	Obj. č.	Termostaty
		<b>Pokojevý termostat</b> Šroubové svorky. Vhodný i pro řízení stropního a podlahového topení. Regulace: 5 °C – 30 °C . Citlivost regulace: ± 0,5 °C Napájení 230 V~ 50/60 Hz Výstup: Spínací kontakt Přepínání mezi režimy pro zapojení s topením, klimatizací nebo úplné vypnutí termostatu.
1	7 521 33	<input type="checkbox"/> Bílá
1	7 522 33	<input type="checkbox"/> Běžová
1	7 523 33	<input type="checkbox"/> Hliník
1	7 563 33	<input type="checkbox"/> Černá
		<b>Termostat pro podlahové topení</b> Šroubové svorky. Výstup: Spínací kontakt 16 A, 230 V~. Nastavitelný rozsah: 10 °C – 60 °C Dodáváno s podlahovým čidlem (kabel 4m)
1	7 521 34	<input type="checkbox"/> Bílá
1	7 522 34	<input type="checkbox"/> Běžová
1	7 523 34	<input type="checkbox"/> Hliník
1	7 563 34	<input type="checkbox"/> Černá
		<b>Programovatelný termostat – černobílý displej</b> Týdenní programování – regulace 0 °C až 40 °C. Citlivost regulace ± 0,5 °C. Spínaná zátěž při 230 V~: – 6A odporová zátěž Podlahové čidlo nutno objednat zvlášť. Hloubka instalační krabice min. 50 mm
1	RGTT1B	<input type="checkbox"/> Bílá
1	RGTT1BE	<input type="checkbox"/> Běžová
1	RGTT1H	<input type="checkbox"/> Hliník
1	RGTT1HC	<input type="checkbox"/> Černá
		<b>Programovatelný termostat – barevný displej</b> Týdenní programování – regulace 0 °C až 40 °C. Citlivost regulace ± 0,5 °C. Spínaná zátěž při 230 VA: – 6A odporová zátěž. Podlahové čidlo nutno objednat zvlášť. Hloubka instalační krabice min. 50 mm
1	RGTT1CB	<input type="checkbox"/> Bílá
1	RGTT1CBE	<input type="checkbox"/> Běžová
1	RGTT1CH	<input type="checkbox"/> Hliník
1	RGTT1CHC	<input type="checkbox"/> Černá
		<b>Podlahová čidla*</b>
1	RGSK8100K-2PS-4	Podlahové čidlo PVC 4m
1	RGSK8100K-2PS-5	Podlahové čidlo PVC 5m

Bal.	Obj. č.	Ovládání ventilátoru
		<b>Přepínač ovládání ventilátoru (0, 1, 2, 3)</b> Přístroj dodáván s krytkou. Šroubové svorky Kategorie užití: do 2,5 kW při AC-23A resp. 20 A při AC-21A
1	7 521 32	<input type="checkbox"/> Bílá
1	7 522 32	<input type="checkbox"/> Běžová
1	7 523 32	<input type="checkbox"/> Hliník
		<b>Ovládání rolet a markýz 10 A – 250 V~</b>
		<b>Spínač ovládání</b> Automatické svorky Pro přímé ovládání motoru <b>Nelze použít pro centrální ovládání více žaluzií.</b> Pro centrální ovládání použijte přístroje Valena Life with Netatmo – viz katalog Legrand Smart Home.
1	7 521 29	<input type="checkbox"/> Bílá
1	7 522 29	<input type="checkbox"/> Běžová
1	7 523 29	<input type="checkbox"/> Hliník
1	7 563 29	<input type="checkbox"/> Černá
		<b>Tlačítko ovládání</b> Automatické svorky Pro blok elektroniky Není určen pro přímé ovládání motoru. <b>Nelze použít pro centrální ovládání více žaluzií.</b> Pro centrální ovládání použijte přístroje Valena Life with Netatmo – viz katalog Legrand Smart Home.
1	7 521 30	<input type="checkbox"/> Bílá
1	7 522 30	<input type="checkbox"/> Běžová
1	7 523 30	<input type="checkbox"/> Hliník
1	7 563 30	<input type="checkbox"/> Černá
		<b>Kartové spínače</b>
		<b>Elektronický kartový spínač</b> Šroubové svorky Pro použití s relé nebo stykačem. Sepne elektrický obvod po zasunutí hotelové karty obj.č. 0 898 06 nebo po odstranění vodicích zarážek i jiné klasické karty šířky 54 mm. Vypíná 30 s po vyjmutí karty. Napájení: 230 V ~ Zátěž: 1,5 – 30 VA
1	7 520 25	Nutno doplnit o krytky: <input type="checkbox"/> Bílá 7 551 60 (min. balení 1 ks) <input type="checkbox"/> Běžová 7 551 61 (min. balení 1 ks) <input type="checkbox"/> Hliník 7 551 62 (min. balení 1 ks)
1	0 898 06	<b>Hotelová karta s držákem štítků</b> 

\* – nelze kombinovat s podlahovými termostaty 752133/752233/752333 a 752134/752234/752334

Pro centrální a skupinové ovládání žaluzií použijte přístroje Valena Life with Netatmo - viz katalog Legrand Smart Home.



7 531 80 + 7 540 91



7 533 20 + 7 541 31



7 531 86

Přístroje jsou dodávány s krytkou a montážní deskou, bez rámečků.  
Krytí IP 2X. Dodáváno s ochrannou krytkou pro malování.

### Bal. Obj. č. Zásuvky 16 A – 250 V~

Bal.	Obj. č.	2P + T s dětskou ochranou
15	7 531 80	Automatické svorky
1	7 532 80	<input type="checkbox"/> Bílá
1	7 533 80	<input type="checkbox"/> Běžová
1	7 563 80	<input type="checkbox"/> Hliník
		<input type="checkbox"/> Černá
		<b>2P + T nezáměnná červená s dětskou ochranou</b>
		Automatické svorky.
		Dodávána s červenou krytkou
		Adaptér na vidlici 0 502 99
1	7 531 91	<input checked="" type="checkbox"/> Červená
		<b>2P + T červená s dětskou ochranou</b>
		Dodávána s krytkou
		Automatické svorky
1	7 531 89	<input checked="" type="checkbox"/> Červená

### Německý standard

Bal.	Obj. č.	2P + T s dětskou ochranou
15	7 531 20	Automatické svorky
15	7 532 20	<input type="checkbox"/> Bílá
15	7 533 20	<input type="checkbox"/> Běžová
15	7 563 20	<input type="checkbox"/> Hliník
		<input type="checkbox"/> Černá

### Bal. Obj. č. Zásuvky 16 A – 250 V~

		Dvozásuvka s horní zásuvkou pootočenou o 30°.
		Kompletní produkt s krytem a rámečkem.
		Automatické svorky.
		<b>Dvozásuvky 2 x 2P + T s dětskou ochranou</b>
5	7 531 86	<input type="checkbox"/> Bílá
1	7 532 86	<input type="checkbox"/> Běžová
1	7 533 86	<input type="checkbox"/> Hliník
1	7 563 76	<input type="checkbox"/> Černá

### Zásuvky s integrovanou přepětovou ochranou III. stupně

Ochranná zásuvka slouží k ochraně všech druhů elektrických zařízení připojených k rozvodu NN proti pulsnímu přepětí.  
Podmínkou dokonalé ochrany je správné uzemnění ochrany a instalace vícestupňové ochrany podle doporučení souvisejících norem.  
Jmenovité napětí: 230V/50 Hz.  
Jmenovitý proud: 16 A.  
Jmenovitý výbojový proud (8/20 ms): 1,5 kA.  
Maximální výbojový proud (8/20 ms): 5kA  
Ochranná úroveň: znak  $\leq 0,9$  kV (L/N),  $\leq 1,5$  kV (L(N)/PE).  
Zkušební napětí: 3 kV.  
Signalizace poruchy: optická.  
Při poruše a odpojení ochranného modulu se rozsvítí kontrolka na plastovém krytu zásuvky.  
V tomto případě již nejsou zařízení připojená k zásuvce chráněna proti pulsnímu přepětí a zásuvku je nutné neprodleně vyměnit.

### 2P + T s přepětovou ochr. III. st., třídy D

		Dětská ochrana.
		Automatické svorky.
1	S 7 531 80	<input type="checkbox"/> Bílá
1	S 7 532 80	<input type="checkbox"/> Běžová
1	S 7 533 80	<input type="checkbox"/> Hliník
1	S 7 563 80	<input type="checkbox"/> Černá

### Dvozásuvky 2 x 2P + T s přepětovou ochr. III. st., třídy D

		Dětská ochrana.
		Automatické svorky.
1	S 7 531 86	<input type="checkbox"/> Bílá
1	S 7 532 86	<input type="checkbox"/> Běžová
1	S 7 533 86	<input type="checkbox"/> Hliník
1	S 7 563 76	<input type="checkbox"/> Černá

# Valena™ Life

## USB nabíječky a integrovaná svítidla



7 531 55 + 7 540 71



7 531 36 + 7 540 01



7 521 74 + 7 540 91



7 520 69 + 7 541 21

Přístroje jsou dodávány s krytkou a montážní deskou, bez rámečku. Krytí IP 2X. Dodáváno s ochrannou krytkou pro malování.

Bal.	Obj. č.	USB nabíječky
		<b>Zásuvka 2P+T s USB-C nabíječkou</b> Smišená zásuvka složená z: – zásuvka 2P+T – 16 A – 250 VA – jednoduchá zásuvka USB s konektorem typu C – 5 V – 1,5 A – 7,5 W Dodáváno s krytkou, bez kabelu
1	7 531 36	<input type="checkbox"/> Bílá
1	7 532 36	<input type="checkbox"/> Běžová
1	7 533 36	<input type="checkbox"/> Hliník
1	7 563 36	<input type="checkbox"/> Černá
		<b>USB nabíječka dvojitá typ A+A</b> 2 x USB 2400 mA (celkem) Pro nabíjení MP3 a MP4 přehrávačů, tabletů, smartphonů Spotřeba v pasivním režimu < 0,1 W Dodáváno s krytkou, bez kabelu
5	7 531 12	<input type="checkbox"/> Bílá
5	7 532 12	<input type="checkbox"/> Běžová
5	7 533 12	<input type="checkbox"/> Hliník
1	7 563 12	<input type="checkbox"/> Černá
		<b>USB nabíječka dvojitá typ A+C</b> 5V – 3A – 15W Pro nabíjení MP3 a MP4 přehrávačů, tabletů, smartphonů Spotřeba v pasivním stavu menší než 0,07 W Dodáváno s krytkou bez kabelu
1	7 531 06	<input type="checkbox"/> Bílá
1	7 532 06	<input type="checkbox"/> Běžová
1	7 533 06	<input type="checkbox"/> Hliník
	7 563 06	<input type="checkbox"/> Černá
		<b>USB nabíječka dvojitá typ C+C</b> 5V – 3A – 15W Pro nabíjení MP3 a MP4 přehrávačů, tabletů, smartphonů Spotřeba v pasivním stavu menší než 0,07 W Dodáváno s krytkou bez kabelu
1	7 531 07	<input type="checkbox"/> Bílá
1	7 532 07	<input type="checkbox"/> Běžová
1	7 533 07	<input type="checkbox"/> Hliník
1	7 563 07	<input type="checkbox"/> Černá
		<b>USB nabíječka typ C</b> 5/9/12/15/20 V - 3A – 30W Pro rychlé nabíjení MP3 a MP4 přehrávačů, tabletů, smartphonů Dodáváno s krytkou bez kabelu
1	7 531 55	<input type="checkbox"/> Bílá
1	7 532 55	<input type="checkbox"/> Běžová
1	7 533 55	<input type="checkbox"/> Hliník
1	7 563 55	<input type="checkbox"/> Černá

Bal.	Obj. č.	Automatické noční osvětlení
		<b>Automatické noční osvětlení</b> Šroubové svorky Použití: osvětlení schodiště, cesty, schodu nebo jiné překážky v noci nebo za šera s možností zvukové signalizace, doplňkové noční osvětlení. Při průchodu kolem překážky se mechanismus aktivuje (integrovaný PIR senzor) a osvítl překážku LED osvětlením. Úhel detekce: 120° Dosah detekce při inst. výšce 1,2 m: – 3 m při chůzi proti senzoru – 6 m při chůzi napříč detekčním polem senzoru Dosah detekce při inst. výšce 0,3 m: – 6 m při chůzi napříč detekčním polem senzoru
1	7 521 74	<input type="checkbox"/> Bílá
		<b>Nouzové orientační světlo</b> Rozsvítí se automaticky v případě výpadku el. proudu Modul svítidla může být instalován zajištěný, nebo vyjímatelný, kdy je možné ho použít jako příruční svítidlo.
1	7 520 69	<input type="checkbox"/> Bílá
1	7 521 69	<input type="checkbox"/> Běžová
1	7 522 69	<input type="checkbox"/> Hliník



75C5UB2 + 7 540 01



75C6SH2 + 7 541 31



75C7UB2 + 7 540 81

Přístroje jsou dodávány s krytkou a montážní deskou, bez rámečků.

Zásuvky RJ 45 vybaveny beznástrojovým modulem LINKEO C – lze použít kabely drát nebo lícna AWG 26 až 23.

### Bal. Obj. č. Datové zásuvky Cat.5e

Beznástrojový modul LINKEO C.  
Podpora Gigabit Ethernet.  
Vybaveny držákem popisných štítků.

#### Zásuvka 1x RJ 45 Cat.5e UTP

1	75C5UB1	<input type="checkbox"/> Bílá
1	75C5UE1	<input type="checkbox"/> Běžová
1	75C5UH1	<input type="checkbox"/> Hliník
1	75C5UC1	<input type="checkbox"/> Černá

#### Zásuvka 2x RJ 45 Cat.5e UTP

1	75C5UB2	<input type="checkbox"/> Bílá
1	75C5UE2	<input type="checkbox"/> Běžová
1	75C5UH2	<input type="checkbox"/> Hliník
1	75C5UC2	<input type="checkbox"/> Černá

#### Zásuvka 1x RJ 45 Cat.5e STP

1	75C5SB1	<input type="checkbox"/> Bílá
1	75C5SE1	<input type="checkbox"/> Běžová
1	75C5SH1	<input type="checkbox"/> Hliník
1	75C5SC1	<input type="checkbox"/> Černá

#### Zásuvka 2x RJ 45 Cat.5e STP

1	75C5SB2	<input type="checkbox"/> Bílá
1	75C5SE2	<input type="checkbox"/> Běžová
1	75C5SH2	<input type="checkbox"/> Hliník
1	75C5SC2	<input type="checkbox"/> Černá

### Datové zásuvky Cat.6

Beznástrojový modul LINKEO C.  
Podpora Gigabit Ethernet.  
Vybaveny držákem popisných štítků.

#### Zásuvka 1x RJ 45 Cat.6 UTP

1	75C6UB1	<input type="checkbox"/> Bílá
1	75C6UE1	<input type="checkbox"/> Běžová
1	75C6UH1	<input type="checkbox"/> Hliník
1	75C6UC1	<input type="checkbox"/> Černá

#### Zásuvka 2x RJ 45 Cat.6 UTP

1	75C6UB2	<input type="checkbox"/> Bílá
1	75C6UE2	<input type="checkbox"/> Běžová
1	75C6UH2	<input type="checkbox"/> Hliník
1	75C6UC2	<input type="checkbox"/> Černá

#### Zásuvka 1x RJ 45 Cat.6 STP

1	75C6SB1	<input type="checkbox"/> Bílá
1	75C6SE1	<input type="checkbox"/> Běžová
1	75C6SH1	<input type="checkbox"/> Hliník
1	75C6SC1	<input type="checkbox"/> Černá

#### Zásuvka 2x RJ 45 Cat.6 STP

1	75C6SB2	<input type="checkbox"/> Bílá
1	75C6SE2	<input type="checkbox"/> Běžová
1	75C6SH2	<input type="checkbox"/> Hliník
1	75C6SC2	<input type="checkbox"/> Černá

### Bal. Obj. č. Datové zásuvky Cat.6A

Beznástrojový modul LINKEO C.  
Podpora 10 Gigabit Ethernet.  
Vybaveny držákem popisných štítků.

#### Zásuvka 1x RJ 45 Cat.6A UTP

1	75C7UB1	<input type="checkbox"/> Bílá
1	75C7UE1	<input type="checkbox"/> Běžová
1	75C7UH1	<input type="checkbox"/> Hliník
1	75C7UC1	<input type="checkbox"/> Černá

#### Zásuvka 2x RJ 45 Cat.6A UTP

1	75C7UB2	<input type="checkbox"/> Bílá
1	75C7UE2	<input type="checkbox"/> Běžová
1	75C7UH2	<input type="checkbox"/> Hliník
1	75C7UC2	<input type="checkbox"/> Černá

#### Zásuvka 1x RJ 45 Cat.6A STP

1	75C7SB1	<input type="checkbox"/> Bílá
1	75C7SE1	<input type="checkbox"/> Běžová
1	75C7SH1	<input type="checkbox"/> Hliník
1	75C7SC1	<input type="checkbox"/> Černá

#### Zásuvka 2x RJ 45 Cat.6A STP

1	75C7SB2	<input type="checkbox"/> Bílá
1	75C7SE2	<input type="checkbox"/> Běžová
1	75C7SH2	<input type="checkbox"/> Hliník
1	75C7SC2	<input type="checkbox"/> Černá



# Valena™ Life

## datové zásuvky



7 533 48 + 7 541 31



7 531 43 + 7 540 71

Přístroje jsou dodávány s krytkou a montážní deskou, bez rámečků. Dodáváno s ochrannou krytkou pro malování. Zásuvky RJ 45 vybaveny beznástrojovým modulem LCS<sup>2</sup> – lze použít kabely s drátem AWG 22 až 25 a licnou AWG 26.

Bal.	Obj. č.	Datové zásuvky Cat.5e LCS <sup>2</sup>
		Zapojení bez použití nástroje. Podpora Gigabit Ethernet.
		<b>Zásuvka 1 x RJ 45 Cat.5e UTP</b>
1	7 531 40	<input type="checkbox"/> Bílá
1	7 532 40	<input type="checkbox"/> Běžová
1	7 533 40	<input type="checkbox"/> Hliník
1	7 563 40	<input type="checkbox"/> Černá
		<b>Zásuvka 2 x RJ 45 Cat.5e UTP</b>
1	7 531 41	<input type="checkbox"/> Bílá
1	7 532 41	<input type="checkbox"/> Běžová
1	7 533 41	<input type="checkbox"/> Hliník
1	7 563 61	<input type="checkbox"/> Černá
		<b>Zásuvka 1 x RJ 45 Cat.5e FTP</b>
1	7 531 53	<input type="checkbox"/> Bílá
1	7 532 53	<input type="checkbox"/> Běžová
1	7 533 53	<input type="checkbox"/> Hliník
1	7 563 53	<input type="checkbox"/> Černá
		<b>Zásuvka 2 x RJ 45 Cat.5e FTP</b>
1	7 531 54	<input type="checkbox"/> Bílá
1	7 532 54	<input type="checkbox"/> Běžová
1	7 533 54	<input type="checkbox"/> Hliník
1	7 563 54	<input type="checkbox"/> Černá
		<b>Datové zásuvky Cat.6 LCS<sup>2</sup></b>
		Zapojení bez použití nástroje. Podpora Gigabit Ethernet.
		<b>Zásuvka 1 x RJ 45 Cat.6 UTP</b>
1	7 531 42	<input type="checkbox"/> Bílá
1	7 532 42	<input type="checkbox"/> Běžová
1	7 533 42	<input type="checkbox"/> Hliník
1	7 563 42	<input type="checkbox"/> Černá
		<b>Zásuvka 2 x RJ 45 Cat.6 UTP</b>
1	7 531 43	<input type="checkbox"/> Bílá
1	7 532 43	<input type="checkbox"/> Běžová
1	7 533 43	<input type="checkbox"/> Hliník
1	7 563 43	<input type="checkbox"/> Černá
		<b>Zásuvka 1 x RJ 45 Cat.6 STP</b>
1	7 531 46	<input type="checkbox"/> Bílá
1	7 532 46	<input type="checkbox"/> Běžová
1	7 533 46	<input type="checkbox"/> Hliník
1	7 563 46	<input type="checkbox"/> Černá
		<b>Zásuvka 2 x RJ 45 Cat.6 STP</b>
1	7 531 47	<input type="checkbox"/> Bílá
1	7 532 47	<input type="checkbox"/> Běžová
1	7 533 47	<input type="checkbox"/> Hliník
1	7 563 47	<input type="checkbox"/> Černá

# Valena™ Life

## datové, optické a telefonní zásuvky



7 532 39 + 7 540 41

Bal.	Obj. č.	Datové zásuvky Cat.6A LCS <sup>2</sup>
		Zapojení bez použití nástroje. Podpora 10 Gigabit Ethernet.
		<b>Zásuvka 1 x RJ 45 Cat.6A STP</b>
1	7 531 48	<input type="checkbox"/> Bílá
1	7 532 48	<input type="checkbox"/> Běžová
1	7 533 48	<input type="checkbox"/> Hliník
1	7 563 48	<input type="checkbox"/> Černá
		<b>Zásuvka 2 x RJ 45 Cat.6A STP</b>
1	7 531 49	<input type="checkbox"/> Bílá
1	7 532 49	<input type="checkbox"/> Běžová
1	7 533 49	<input type="checkbox"/> Hliník
1	7 563 49	<input type="checkbox"/> Černá
		<b>Zásuvka TV + RJ 45 Cat.6 UTP</b>
1	7 530 55	Kombinovaná zásuvka pro připojení koaxiálního i 4 párového datového kabelu. TV: 0-2400 MHz RJ 45: beznástrojový keystone LCS <sup>2</sup> Cat.6 UTP. Možnost připojit i kabely Cat.5e. Nutno doplnit o krytky:
		<input type="checkbox"/> Bílá 7 548 30 (min. balení 1ks)
		<input type="checkbox"/> Běžová 7 548 31 (min. balení 1ks)
		<input type="checkbox"/> Hliník 7 548 32 (min. balení 1ks)
		<input type="checkbox"/> Černá 7 568 32 (min. balení 1ks)
		<b>Optické zásuvky pro FTTH / PON</b>
		Optická zásuvka pro Fiber-to-the-Home vybavená 2 adaptéry SC/APC. Insertion Loss: 0,2 dB
1	7 531 30	<input type="checkbox"/> Bílá
1	7 532 30	<input type="checkbox"/> Běžová
1	7 533 30	<input type="checkbox"/> Hliník
		<b>Telefonní zásuvky</b>
		Zásuvky se zařezávacími svorkami. Zapojení otočením šroubováku o 1/4 otáčky.
		<b>Zásuvka 1 x RJ 11</b>
1	7 531 38	<input type="checkbox"/> Bílá
1	7 532 38	<input type="checkbox"/> Běžová
1	7 533 38	<input type="checkbox"/> Hliník

Další řešení najdete v katalogu **Strukturovaná kabeláž**





4 131 01



4 130 10



4 130 50



1 351 43

Jednotlivé komponenty možno instalovat do jakékoliv rozvodnice s DIN lištami.  
 Datový rozvod pro telefonní, internetový signál a vysokorychlostní domácí datové sítě.  
 Koaxiální rozvod pro kabelovou televizi, satelitní signál, analogový a digitální pozemní signál.  
 Šedá RAL 735.

Bal.	Obj. č.	<b>Patch modul RJ 45</b>
		Slouží na ukončení instalačních kabelů z datových zásuvek. Vybaven jedním konektorem RJ 45. Na ukončení datové zásuvky 1 x RJ 45 použití 1 patch modulu. Na ukončení datové zásuvky 2 x RJ 45 použití 2 patch moduly. Vybavené popisným štítkem. Šířka: 1 modul
4	4 131 03	Patch modul 1 x RJ 45, Cat.6, STP Patch modul 1 x RJ 45, Cat.6, UTP
4	4 131 01	

Bal.	Obj. č.	<b>Optické boxy</b>
		Slouží k ukončení a propojení optických vláken. Montáž na DIN lištu nebo přímo na stěnu. 5 možností vstupu kabelu. Poloměr ohybu vlákna >1,5 cm. IP 44, IK 05. Velikost 4 moduly. Skládá se z: – vanička na navinutí kabelu s držákem svárů – SC/APC adaptéry – pigtaily (volitelné) – kryt s možností označení – základna pro montáž na stěnu
1	4 130 50	Optický box 1 x SC/APC adaptér Optický box 4 x SC/APC adaptér
1	4 130 51	

Bal.	Obj. č.	<b>Datové switche</b>
		Na vytvoření domácí sítě pro 4 výstupy RJ 45. 1 vstup + 4 výstupy. Napájení 9 V (obj. č. 4 130 17). Šířka: 4 moduly
1	4 130 09	10/100/1 000 Mbit/s datový switch 10/100 Mbit/s datový switch
1	4 130 10	

Bal.	Obj. č.	<b>Triple Play switch</b>
		Na vytvoření domácí sítě až do 8 výstupů RJ 45. Automatická detekce přenášeného média (TV, ETH, TEL). Kompatibilní s IPv4 a IPv6. Napájení 9 V (obj.č. 4 130 17). Šířka: 8 modulů
1	4 130 44	

Bal.	Obj. č.	<b>Napájení</b>
		<b>Napájecí zdroj 9 V pro DIN switche</b> Modulární napájecí zdroj 9 V – 1,6 A. Pro napájení datových switchů a Triple Play switche. Ze zdroje mohou být napájeny 2 klasické switche nebo 1 Triple Play switch. Vstupní napětí: 100–240 V~ Výstupní napětí: 9 V= Šířka: 1,5 modulu
1	4 130 17	

Bal.	Obj. č.	<b>Rozbočovače</b>
		<b>xDSL rozbočovač</b> Slouží na rozbočení přicházejícího xDSL signálu. Integrovaný DSL filtr: izoluje telefonní a internetový signál (bez rušení). Šířka: 2 moduly
1	4 130 15	xDSL rozbočovač s filtrem, 1 + 3 výstupy

Bal.	Obj. č.	<b>Patch kabely</b>
		Speciální ploché flexibilní patch kabely pro vzájemné propojení zařízení v multimediálních rozvodnicích. RJ 45 – RJ 45
		<b>Kategorie 6</b>
4	4 130 47	Patch kabel, Cat.6 FTP – 0,2 m
4	4 130 48	

Bal.	Obj. č.	<b>Rozvodnice</b>
		<b>Modulární rozvodnice – zapuštěná</b> Rozvodnice pro zapuštěnou montáž do zdiva. 3 řady, 36 modulů, bílá barva. Rozměry 535 x 328 x 103 mm (V x Š x H)
1	1 351 43	
1	1 351 63	
		<b>Modulární rozvodnice – povrchová</b> Rozvodnice pro povrchovou montáž. 3 řady, 36 modulů, bílá barva. Rozměry 536 x 328 x 108 mm (V x Š x H)
1	1 352 03	
5	0 860 76	
		<b>Dvojzásuvka 16 A – 250 VA</b> Nizkoprofilová dvojzásuvka na napájení aktivních zařízení od poskytovatelů služeb (modem, router).

# Valena™ Life

## datová síť pro domácnosti

### ■ Příklad instalace (pro internet a TV po optické síti)

Optické připojení je dnes typickým připojením ve větších městech. Podporuje přenos televizního signálu, internetu, případně umožňuje i klasické telefonování. Mimo sledování TV a připojení na internet umožňuje domácí síť pro fyzické, tedy ne bezdrátové (Wi-Fi) připojení dalších zařízení:

- síťové tiskárny (dokumenty je možné tisknout z libovolného zařízení: počítače, notebooky, mobily, tablety...)
- síťové disky (rodinné fotografie či videa je možné prohlížet na libovolném zařízení: počítače, notebooky, mobily, tablety...)
- NAS disky (zálohování rodinných fotografií či videí, stahování filmů, her ...)
- jiná řešení (např. IP kamery apod.)

Doporučené vybavení 3 pokojového bytu:

- Multimediální rozvodnice – v ní umístěný konvertor od operátora, který změní optický signál na elektrický, a ten rozvedeme do místností pomocí datových kabelů. Tyto kabely jsou v rozvodnici ukončené na patch modulech v poměru 1 kabel = 1 patch modul. Multimediální (DIN) rozvodnici doporučujeme umístit do před síně a ideálně by měla být 3-řadová.
- Datové dvozásuvky – použití jednozásuvek je v dnešní době nedostačující. Například v obývacím pokoji bychom nemohli připojit TV přímo k internetu (tj. nebylo by možné používat Youtube, resp. rodinná videa na síťovém disku). Jednozásuvka umožňuje pouze připojení set-top boxu.

Pro další typy připojení od operátorů (satelit, DSL...) kontaktujte specialisty Legrand.

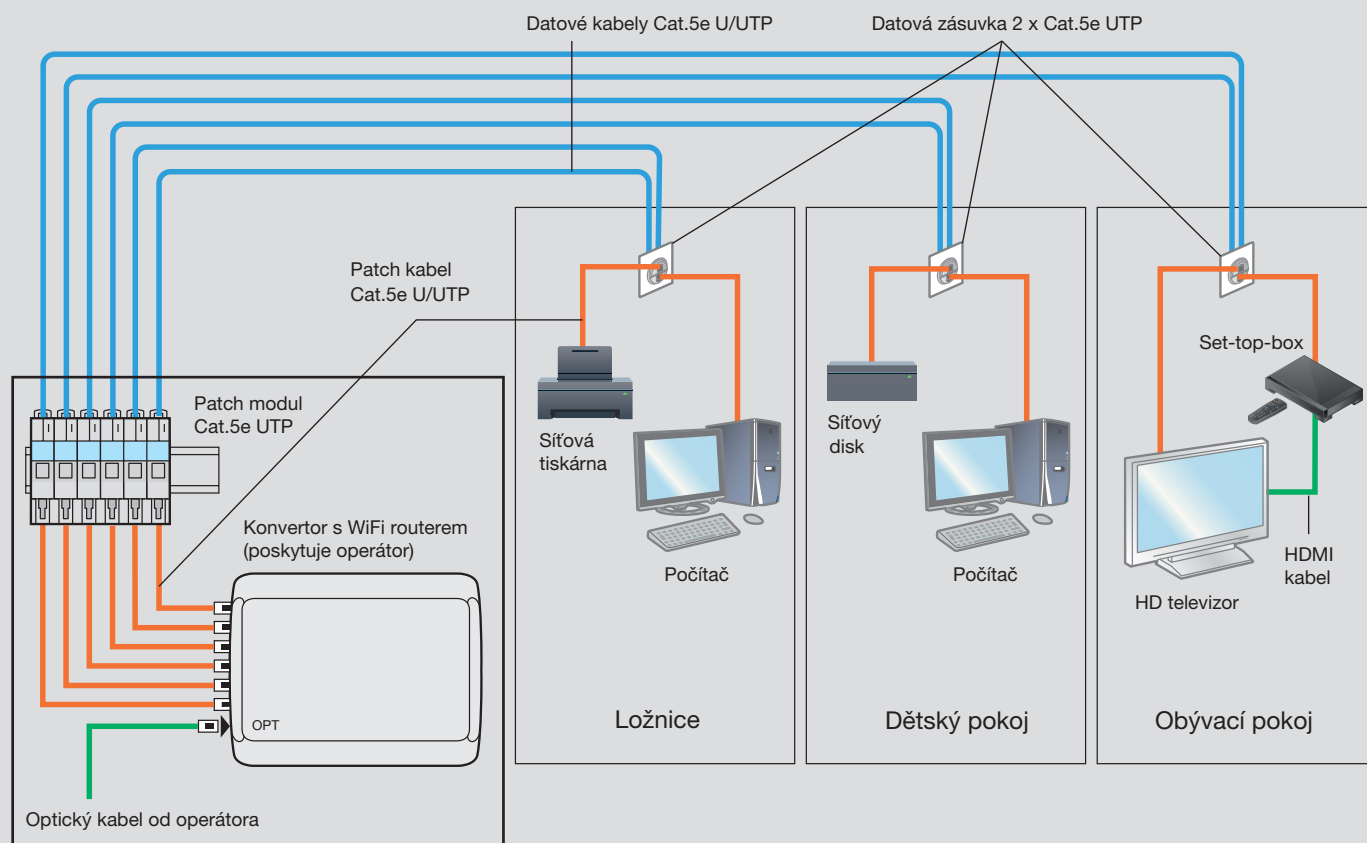

# Valena™ Life

## TV zásuvky, reproduktorové zásuvky



7 533 52 + 7 541 31



7 531 61 + 7 540 01



7 532 64 + 7 541 81



7 531 78 + 7 540 31



7 531 72 + 7 540 81

Přístroje jsou dodávány s krytkou a montážní deskou, bez rámečků.  
Dodáváno s ochrannou krytkou pro malování.

Bal.	Obj. č.	TV zásuvky – koncové
		Koncové individuální zásuvky pro klasický hvězdicový rozvod, oddělovací útlum ≤ 1,5 dB
		<b>Zásuvka TV-RD-SAT</b> TV: 0 – 862 MHz RD: 87,5 – 108 MHz SAT: 950 – 2 400 MHz
1	7 531 52	<input type="checkbox"/> Bílá
1	7 532 52	<input type="checkbox"/> Běžová
1	7 533 52	<input type="checkbox"/> Hliník
1	7 563 52	<input type="checkbox"/> Černá
		<b>Zásuvka TV</b> TV: 0 – 2 400 MHz
1	7 531 51	<input type="checkbox"/> Bílá
1	7 532 51	<input type="checkbox"/> Běžová
1	7 533 51	<input type="checkbox"/> Hliník
1	7 563 51	<input type="checkbox"/> Černá
		<b>TV zásuvky – průběžné</b> Zásuvky pro průběžnou instalaci, průchozí útlum ≤ 1,5 dB, oddělovací útlum 14 dB
		<b>Zásuvka TV-RD-SAT</b> TV: 5 – 68/120 – 862 MHz RD: 87,5 – 108 MHz SAT: 950 – 2 400 MHz
1	7 531 65	<input type="checkbox"/> Bílá
1	7 532 65	<input type="checkbox"/> Běžová
1	7 533 65	<input type="checkbox"/> Hliník
1	7 563 65	<input type="checkbox"/> Černá
		<b>Zásuvka TV-RD</b> TV: 5 – 68/120 – 862 MHz. RD: 87,5 – 108 MHz Nutno doplnit o krytky:
		<input type="checkbox"/> Bílá 7 547 80 (min. balení 1 ks)
		<input type="checkbox"/> Běžová 7 547 81 (min. balení 1 ks)
		<input type="checkbox"/> Hliník 7 547 82 (min. balení 1 ks)
		<input type="checkbox"/> Černá 7 567 82 (min. balení 1 ks)
		<b>Zásuvka TV</b> TV: 0 – 862 MHz
1	7 531 61	<input type="checkbox"/> Bílá
1	7 532 61	<input type="checkbox"/> Běžová
1	7 533 61	<input type="checkbox"/> Hliník
1	–	<input type="checkbox"/> Černá (pouze krytka, obj. č. viz str. 44)

Bal.	Obj. č.	TV zásuvky – zakončovací
		Zásuvky pro zakončení průběžné instalace, průchozí útlum 1,5 dB, oddělovací útlum ≤ 10 dB Instaluje se jako poslední zásuvka v průběžné instalaci.
		<b>Zásuvka TV-RD-SAT</b> TV: 5 – 68/120 – 862 MHz RD: 87,5 – 108 MHz SAT: 950 – 2 400 MHz
1	7 531 64	<input type="checkbox"/> Bílá
1	7 532 64	<input type="checkbox"/> Běžová
1	7 533 64	<input type="checkbox"/> Hliník
1	7 563 64	<input type="checkbox"/> Černá
		<b>Zásuvka TV-RD</b> TV: 5 – 68/120 – 862 MHz. RD: 87,5 – 108 MHz Nutno doplnit o krytky:
		<input type="checkbox"/> Bílá 7 547 80 (min. balení 1 ks)
		<input type="checkbox"/> Běžová 7 547 81 (min. balení 1 ks)
		<input type="checkbox"/> Hliník 7 547 82 (min. balení 1 ks)
		<input type="checkbox"/> Černá 7 567 82 (min. balení 1 ks)
		<b>Zásuvka TV</b> TV: 0 – 862 MHz
1	7 531 60	<input type="checkbox"/> Bílá
1	7 532 60	<input type="checkbox"/> Běžová
1	7 533 60	<input type="checkbox"/> Hliník
1	–	<input type="checkbox"/> Černá (pouze krytka, obj. č. viz str. 44)
		<b>Univerzální krytky</b> Se středovým šroubem a roztečí konektorů 30mm (pro zásuvky jiných výrobců).
1	7 548 00	<input type="checkbox"/> Bílá
1	7 548 01	<input type="checkbox"/> Běžová
1	7 548 02	<input type="checkbox"/> Hliník
		<b>Reproduktorové zásuvky</b> Svorky s kapacitou 4 mm <sup>2</sup>
		<b>Jednoduchá reproduktorová zásuvka</b>
1	7 531 72	<input type="checkbox"/> Bílá
1	7 532 72	<input type="checkbox"/> Běžová
1	7 533 72	<input type="checkbox"/> Hliník
1	–	<input type="checkbox"/> Černá (pouze krytka, obj. č. viz str. 45)
		<b>Dvojitá reproduktorová zásuvka</b>
1	7 531 78	<input type="checkbox"/> Bílá
1	7 532 78	<input type="checkbox"/> Běžová
1	7 533 78	<input type="checkbox"/> Hliník
1	–	<input type="checkbox"/> Černá (pouze krytka, obj. č. viz str. 45)

## Valena™ Life

audio/video zásuvky



7 531 75 + 7 540 01

Přístroje jsou dodávány s krytkou a montážní deskou, bez rámečků. Dodáváno s ochrannou krytkou pro malování.

Bal.	Obj. č.	Audio/video zásuvky
		<b>Zásuvka HDMI v.1.4 předkonektorovaná</b> Přenos až 4K:30fp a 1080p:60fps na celkovou vzdálenost 10 m (délka 3 patch kabelů dohromady) s použitím A/V patch kabelů Legrand obj. č. 0 517 27 / 32 / 33 / 34 / 35.
1	7 531 75	<input type="checkbox"/> Bílá
1	7 532 75	<input type="checkbox"/> Běžová
1	7 533 75	<input type="checkbox"/> Hliník
		<b>Zásuvka 3 RCA</b> Pro kompozitní video a audio stereo připojení (DVD přehrávač, kamera, videorekordér.). Nutno doplnit o krytky:
1	7 530 75	 <input type="checkbox"/> Bílá 7 547 20 (min. balení 1 ks)
		<input type="checkbox"/> Běžová 7 547 21 (min. balení 1 ks)
		<input type="checkbox"/> Hliník 7 547 22 (min. balení 1 ks)

## LEGRAND BALENÍ

# Produkty jsou vždy CHRÁNĚNÉ

Díky balení do euro obalů jsou produkty snadno identifikovatelné a stále chráněné před poškozením.



### VÝHODY PRO VELKOOBCHOD A MALOOBCHOD

- produkty jsou chráněné každý zvlášť a mohou být zavěšené na háky anebo uložené v policích
- produkty jsou vždy dobře viditelné a rychle rozpoznatelné

### VÝHODY PRO INSTALAČNÍ FIRMY

- produkty jsou chráněné během přepravy na místo instalace
- všechny potřebné informace jsou zobrazené na balení
- doplňující informace jsou dostupné po nasnímání QR kódu



7 521 61 + 7 540 71



7 521 59 + 7 540 81



7 531 79 + 7 540 01



7 540 21

Přístroje jsou dodávány s krytkou a montážní deskou, bez rámečků.

Dodáváno s ochrannou krytkou pro malování.

Přístroje lze instalovat do vícenásobných rámečků při zachování krytí IP 44, pokud jsou rámečky orientovány horizontálně.

Při instalaci do krabic na povrch není zachováno krytí IP 44.

Bal.	Obj. č.	Spínače 10 AX – 250 V~	Bal.	Obj. č.	Tlačítka 6 A – 250 V~
1	7 521 51	<b>Spínač č. 1</b> Automatické svorky <input type="checkbox"/> Bílá	1	7 521 71	<b>Tlačítko s přepínacím kontaktem</b> Automatické svorky <input type="checkbox"/> Bílá
1	7 521 56	<b>Střídavý přepínač č. 6</b> Automatické svorky <input type="checkbox"/> Bílá	1	7 521 75	<b>Tlačítko s přepínacím kontaktem a symbolem zvonku</b> Automatické svorky <input type="checkbox"/> Bílá
1	7 521 61	<b>Spínač č. 1 s orientačním podsvětlením</b> Automatické svorky Dodáváno s LED signálkou 0 676 84 <input type="checkbox"/> Bílá	1	7 521 76	<b>Tlačítko s přepínacím kontaktem a orientačním podsvětlením, symbol zvonku</b> Automatické svorky Dodáváno s LED signálkou 0 676 86 <input type="checkbox"/> Bílá
1	7 521 67	<b>Střídavý přepínač č. 6 s orientačním podsvětlením</b> Automatické svorky Dodáváno s LED signálkou 0 676 86 <input type="checkbox"/> Bílá	1	7 531 79	<b>Zásuvka 16 A – 250 V~</b> <b>Zásuvka 2P + T s dětskou ochranou a klapkou</b> Automatické svorky <input type="checkbox"/> Bílá
1	7 521 55	<b>Sériový spínač č. 5</b> Automatické svorky <input type="checkbox"/> Bílá	5	7 531 19	<b>Zásuvka Schuko standard 16 A – 250 V~</b> <b>Zásuvka 2P + T s dětskou ochranou a klapkou</b> Automatické svorky <input type="checkbox"/> Bílá
1	7 521 58	<b>Dvojitý střídavý přepínač č. 6 + 6</b> Automatické svorky <input type="checkbox"/> Bílá	1	7 521 77A	<b>Pohybový senzor IP 44</b> <input type="checkbox"/> Bílá Technické parametry viz obj. č. 7 521 70A a str. 16–17
1	7 521 59	<b>Dvojitý střídavý přepínač č. 6+6 s orientačním podsvětlením</b> Automatické svorky Dodáváno s LED signálkami 0 676 86 <input type="checkbox"/> Bílá	1	7 540 21	<b>Rámeček IP 44</b> Kompatibilní se standardními přístroji Valena Life bez krytí IP 44/IK 07 UV odolné
1	7 521 64	<b>Spínače 16 A – 250 V~</b> <b>Dvojpólový spínač</b> Šroubové svorky <input type="checkbox"/> Bílá			







# Valena™ Life

## příslušenství



7 521 45

7 521 46







Bal.	Obj. č.	Příslušenství
1	7 541 91	<b>Jednoduchá krabice na povrch</b> Rozměry: 89 x 89 x 44,8 mm  <ul style="list-style-type: none"> <li><input type="checkbox"/> Bílá</li> <li><input type="checkbox"/> Běžová</li> <li><input type="checkbox"/> Hliník</li> <li><input type="checkbox"/> Černá</li> </ul>
1	7 542 01	
1	7 542 11	
1	7 540 66	
1	7 541 92	<b>Dvojnásobná krabice na povrch</b> Rozměry: 160 x 89 x 44,8 mm  <ul style="list-style-type: none"> <li><input type="checkbox"/> Bílá</li> <li><input type="checkbox"/> Běžová</li> <li><input type="checkbox"/> Hliník</li> <li><input type="checkbox"/> Černá</li> </ul>
1	7 542 02	
1	7 542 12	
1	7 540 67	
1	7 521 45	<b>Valena Life rámeček pro 8 modulů Mosaic</b> Pro přístroje Mosaic Dodáván s montážní deskou instalační krabice 40 mm – obj. č. 0 801 03 instalační krabice 50 mm – obj. č. 0 801 23  <ul style="list-style-type: none"> <li><input type="checkbox"/> Bílá</li> <li><input type="checkbox"/> Hliník</li> </ul>
1	7 523 45	
1	7 521 46	<b>Valena Life rámeček pro 2 x 8 modulů Mosaic</b> Pro přístroje Mosaic Dodáván s montážní deskou instalační krabice – obj. č. 0 801 26  <ul style="list-style-type: none"> <li><input type="checkbox"/> Bílá</li> <li><input type="checkbox"/> Hliník</li> </ul>
1	7 523 46	
1	7 551 80	<b>Záslepka</b>  <ul style="list-style-type: none"> <li><input type="checkbox"/> Bílá</li> <li><input type="checkbox"/> Běžová</li> <li><input type="checkbox"/> Hliník</li> <li><input type="checkbox"/> Černá</li> </ul>
1	7 551 81	
1	7 551 82	
1	7 540 68	
1	7 531 33	<b>Kabelová vývodka se svorkovnicí</b> Kabelová vývodka se svorkovnicí 5 x 2,5 mm <sup>2</sup>  <ul style="list-style-type: none"> <li><input type="checkbox"/> Bílá</li> <li><input type="checkbox"/> Běžová</li> <li><input type="checkbox"/> Hliník</li> <li><input type="checkbox"/> Černá (pouze krytka, obj. č. viz str. 45)</li> </ul>
1	7 532 33	
1	7 533 33	
1	–	
1	7 531 34	<b>Kabelová vývodka bez svorkovnice</b>  <ul style="list-style-type: none"> <li><input type="checkbox"/> Bílá</li> <li><input type="checkbox"/> Běžová</li> <li><input type="checkbox"/> Hliník</li> <li><input type="checkbox"/> Černá</li> </ul>
1	7 532 34	
1	7 533 34	
1	7 563 44	

# Valena™ Life

## LED signálky

7 523 10  
+ 7 541 31 + 0 676 847 521 28  
+ 7 540 01 + 2 x 0 676 847 522 26  
+ 7 541 11 + 0 676 86

Všechny signálky Valena Life jsou LED s nízkou spotřebou

Bal.	Obj. č.	LED signálky pro orientační funkce
1	0 676 84	<b>LED signálka pro přístroje se spínacím kontaktem</b>  Zapojí se na svorky L – 1 spínacích mechanismů 230 V $\sim$ – spotřeba 0,15 mA
1	0 676 86	<b>LED signálka pro přístroje s přepínacím kontaktem</b>  Zapojí se na svorky 1 – 2 přepínacích mechanismů, nebo svorky L – N mechanismů se svorkou N 230 V $\sim$ – spotřeba 0,15 mA
1	6 650 90	<b>LED signálka univerzální</b>  Pro křížový přepínač č. 7, dvupólový spínač č. 2, ale i všechny ostatní podsvětlitelné přístroje Valena Life – umožňuje libovolné zapojení. 230 V $\sim$ – spotřeba 0,15 mA
1	0 676 87	<b>LED signálka 12 – 48 V</b>  Zapojí se na svorky L – 1 spínacích nebo přepínacích mechanismů. Napětí: 12 – 24 – 48 V Spotřeba: 0,4 – 1,2 – 3,7 mA
1	0 676 88	<b>LED signálky pro signalizační funkce</b> <b>LED signálka pro střídavý přepínač se svorkou pro N-vodič</b>  Zapojí se na svorky N – 2 230 V $\sim$ – spotřeba 3 mA
1	6 650 91	<b>LED signálka pro signalizační funkce</b>  Pro všechny podsvětlitelné přístroje Valena Life – umožňuje libovolné zapojení 230 V $\sim$ – spotřeba 3 mA
1	6 650 92	<b>LED signálka 12 – 48 V</b> Pro všechny podsvětlitelné přístroje Valena Life – umožňuje libovolné zapojení Napětí: 12 – 24 – 48 V Spotřeba: 0,4 – 1,2 – 3,7 mA

# Komfort a úspory

## Jak mohu ovládat vytápění s termostaty Smarter with Netatmo a Netatmo

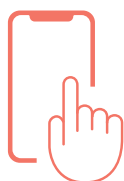

### NASTAVENÍ PROGRAMŮ

S aplikací Home + Control lze nastavit programy vytápění pro každý den zvlášť, přesně dle režimu a zvyků uživatele.



### JSEM PRYČ

Pokud uživatel nečekaně opustí dům na několik dní, může pomocí aplikace topení vypnout nezávisle na aktuálním programu.



### BOOST

Funkce BOOST umožňuje zapnout topení na stanovenou dobu bez ohledu na teplotu požadovanou aktuálním programem a teplotu okolí.

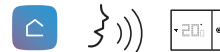

### LOKÁLNÍ OVLÁDÁNÍ



App



Voice control



Přístroj



### HLASOVÉ OVLÁDÁNÍ

Lze také ovládat základní funkce vytápění pomocí hlasu s použitím hlasových asistentů Apple, Google a Amazon.

GOOGLE: "Set the kitchen to automatic"  
 AMAZON: "Alexa, increase the living room temperature by 3°C"  
 APPLE: "Siri, set the temperature to 20°C"

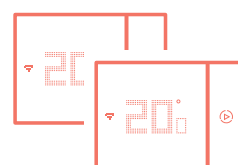

### MAXIMÁLNÍ KOMFORT V KAŽDÉ ZÓNĚ

Pomocí jediné aplikace Home + Control lze ovládat topení nezávisle v několika zónách pro dosažení maximálního komfortu.

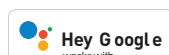



# Legrand Smart Home

## vytápění - limity instalace a aplikace

### ■ Limity instalace pro termostaty Smarther with Netatmo a Netatmo

1. V rámci jedné instalace (domu) lze instalovat **až 10 termostatů** Smarther with Netatmo nebo Netatmo (str. 32–34). K těmto termostatům lze přidat max. **20 hlavice Netatmo** (obj. č. NA-NAV-PRO, str. 34). Všechny tyto přístroje lze následně v mobilní aplikaci rozmístit max. do **10 virtuálních místností**.

2. V instalaci lze vytvořit **10 programů** pro topení a chlazení.

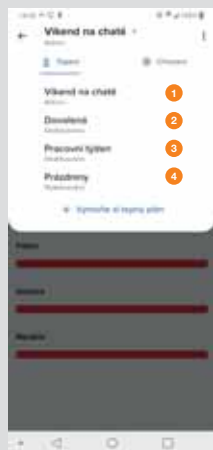

**Příklad:** tato instalace obsahuje 4 různé topné programy pro různé příležitosti (pracovní týden, dovolená...).

3. V rámci jednoho týdenního programu je možné definovat max. **147 událostí** (časových úseků). V rámci týdenního programu lze tedy 147x změnit teplotu volbou příslušné sestavy teplot pro časový úsek.

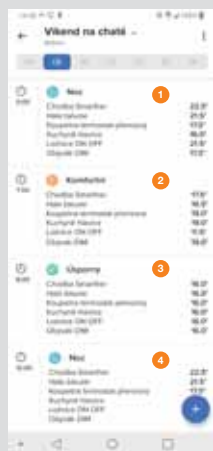

**Příklad:** tento program obsahuje 3 události, které se každý den opakují – 3 události denně x 7 dní v týdnu = 21 událostí.

4. Každé události/časovému úseku lze přiřadit jednu z max. **12 sestav teplot**. Tyto sestavy v sobě definují různé teploty pro jednotlivé místnosti v instalaci.

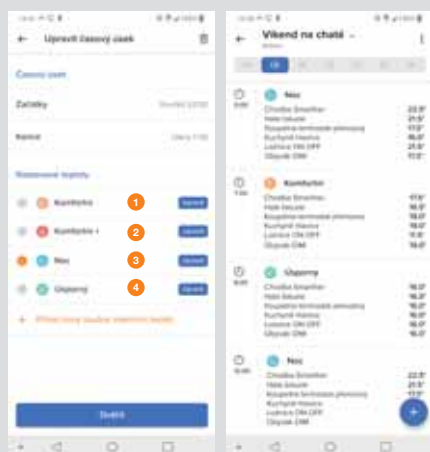

**Příklad:** v této instalaci jsou definovány 4 sestavy teplot které definují teploty v různých místnostech. Sestava „Komfortní“ nastavuje ve zvoleném časovém úseku nejvyšší teplotu pro koupelnu, ložnici a obývací.



XW8002



XM8002



XG8002



XW8002W

Bal.	Obj. č.	Termostat Smarther with Netatmo
		<p>Termostat Smarther lze montovat na stěnu (obj. č. XW8002W) nebo do instalační krabice (ostatní varianty) hloubky min. 40mm (<b>doporučená hloubka 50mm a více</b>).</p> <p>Nastavení pomocí aplikace Home + Control.</p> <p>Lze doplnit o Netatmo hlavice obj. č. NA-NAV-PRO (viz limity instalace str. 31).</p> <p>Ovládání:</p> <ul style="list-style-type: none"> <li>– lokální, na dotykové obrazovce lze nastavit teplotu, boost na dobu 30–60–90 minut nezávisle na topném programu, zobrazit aktuální teplotu a vlhkost</li> <li>– vzdálené pomocí mobilní aplikace Legrand Home + Control</li> <li>– hlasové pro základní funkce pomocí hlasových asistentů Google, Apple nebo Amazon</li> </ul> <p>Nastavení programů a dalších parametrů přístroje pomocí mobilní aplikace. Jas displeje lze regulovat.</p> <p>Napájení 230 VAC.</p> <p>Výstupem jsou 1 nebo 2 beznapěťové NO/NC kontakty – dle konkrétní varianty viz níže.</p> <p>Kapacita kontaktů: 5 A odporová a 2 A induktivní zátěž (při spínání cívek stykačů je nutné vzít v úvahu proudové špičky vzniklé při spínání)</p> <p>Funkce automatického učení: termostat zapíná kotel s předstihem tak aby byla nastavená teplota dosažena v požadovaný čas (doba adaptace cca 1-2 týdny)</p> <p>Topné programy:</p> <ul style="list-style-type: none"> <li>– lze nastavit v aplikaci Home + Control manuálně pro každý den zvlášť nebo použít automatického průvodce</li> <li>– nastavení vytápění v závislosti na týdenním režimu</li> </ul> <p>Měření teploty: 0 °C až 50 °C, přesnost ± 0.1 °C</p> <p>Nastavení teploty: 7 °C až 30 °C s krokem ± 0.5 °C</p> <p>Hystereze: nastavitelná od 0,1 °C s krokem ± 0.1 °C</p> <p>Komunikace: nutno umístit v dosahu zabezpečené Wi-Fi sítě 2,4 GHz (802.11 b/g/n).</p> <p>Rozměry:</p> <ul style="list-style-type: none"> <li>– zapuštěný termostat: 126 x 87 x 12,6 mm</li> <li>– povrchový termostat: 126 x 87 x 28,1 mm</li> </ul>
1	XW8002	Bílý – zapuštěný
1	XM8002	Béžový – zapuštěný
1	XG8002	Černý – zapuštěný
1	XW8002W	Bílý – povrchový

Bal.	Obj. č.	Termostatické hlavice – přídatné
1	NA-NAV-PRO	<p>Slouží jako doplněk instalace termostatu Smarther with Netatmo, Netatmo termostatu (obj. č. NA-NTH-PRO) a startovacího kitu termostatických hlavice (obj. č. NA-NVP-PRO), nelze je použít samostatně</p> <p>Další vlastnosti hlavice viz startovací kit obj. č. NA-NVP-PRO</p> <p>Obsah balení:</p> <ul style="list-style-type: none"> <li>– 1 termostatická hlavice</li> <li>– 10 adaptérů pro radiátory (např. Danfoss RA/RAVL; Giacomini; Honeywell; M30 x 1,5; M30 x 1; M28 x 1,5 atd.)</li> <li>– 1 x 4 barevné samolepky pro hlavice</li> <li>– 1 x 2 AA baterie</li> </ul>



# Legrand Smart Home

## termostat Smarther with Netatmo

### Termostat Smarther with Netatmo

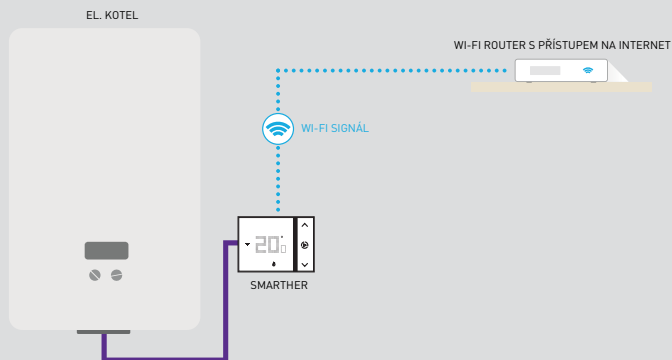

Relé termostatu, na základě topného programu, spíná kotel. Termostat slouží zároveň jako Wi-Fi brána pro komunikaci s internetem.

### Termostat Smarther with Netatmo a přidavné termostatické hlavice obj. č. NA-NAV-PRO

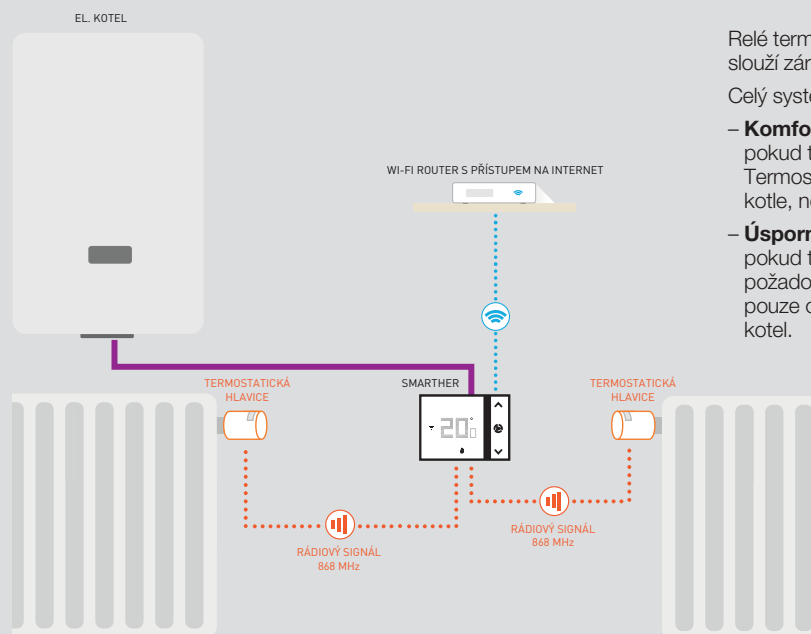

Relé termostatu, na základě topného programu, spíná kotel. Termostat slouží zároveň jako Wi-Fi brána pro komunikaci s internetem.

Celý systém může spínat kotel na základě jedné ze dvou priorit:

- **Komfortní** priorita – povel pro sepnutí kotle vydá kterákoliv hlavice, pokud teplota v dané místnosti nedosahuje požadované úrovně. Termostat v tomto případě slouží pouze pro komunikaci a jako spínač kotle, nezávisle na tom jakou teplotu sám naměří.
- **Úsporná** priorita – povel pro sepnutí kotle vydá pouze termostat pokud teplota v dané místnosti, kde je umístěn, nedosahuje úrovně požadované topným programem. Hlavice v dalších místnostech pouze otevírají přívod vody do radiátoru avšak nedokáží sepnout kotel.

### XW8002, XM8002, XG8002

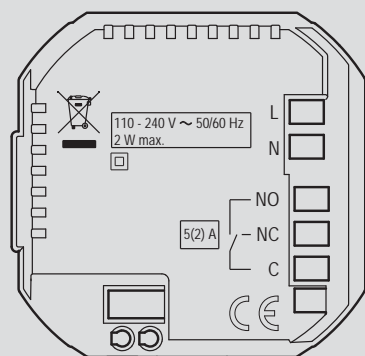

### XW8002W

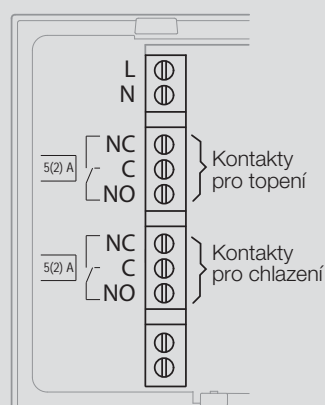



NA-NTH-PRO



NA-NVP-PRO



NA-NAV-PRO

Limity instalace viz str. 31

Bal.	Obj. č.	Termostat
1	NA-NTH-PRO	<p>Montáž termostatu nástěnná nebo stolní (vždy napájení bateriemi) Nastavení pomocí aplikace Home + Control Ovládání: – lokální – vzdálené mobilní aplikací Home + Control (mobilní telefon se systémem min. iOS 9.0 nebo Android 5.0) nebo PC – základní funkce hlasově pomocí Google Assistant, Apple HomeKit nebo Amazon Alexa Relé vyžaduje v dosahu Wi-Fi router s internetovým připojením Pracuje se všemi typy kotlů které pro sepnutí vyžadují pouze sepnutý kontakt Pro spínání lze použít relé nebo termostat s NO kontaktem: 230 V/0,5 A; 30 V/4A; <b>nelze spínat cívky stykačů a induktivní zátěž (pro řešení kontaktujte Legrand)</b> Pro displej použít elektronický papír (spotřebovává energii z baterií pouze ve chvíli, kdy je termostat používán) Funkce automatického učení: termostat zapíná kotel s předstihem tak aby byla nastavená teplota dosažena v požadovaný čas (doba adaptace cca 1-2 týdny) Topné programy: – lze nastavit v aplikaci Home + Control manuálně pro každý den zvlášť nebo použít automatického průvodce – nastavení vytápění v závislosti na týdenním režimu – módy „Away“ a „Frost guard“ pro případ delší nepřítomnosti Kompletní historie vytápění s grafy pro pozdější analýzu E-mail: upozornění při nízkém stavu baterií termostatu, změny hesla, nového připojení, příliš mnoha připojení, závady na kotli a zaslání energetického reportu Termostat ovládá max. 1 bezdrátové spínací relé Lze doplnit o přídatné termostatické hlavice obj. č. NA-NAV-PRO (nikoliv startovací kit NA-NVP-PRO) Dosah radiového signálu (868 MHz) až 100 m ve volném prostoru Měření teploty: 0 °C až 50 °C, přesnost ± 0,1 °C Nastavení teploty: 7 °C až 30 °C s krokem ± 0,5 °C Komunikace: nutno umístit v dosahu zabezpečené Wi-Fi sítě 802.11 b/g/n (2.4 GHz) Podporované zabezpečení: Open/WEP/WPA/WPA-2 personal (TKIP a AES) Rozměry: – termostat – 83 x 83 x 22 mm (hloubka při instalaci na povrch s montážním úchytem je 46mm) – bezdrátové spínací relé – 24 x 83 x 83 mm</p> <p>Obsah balení: – termostat – bezdrátové spínací relé – nástěnný a stolní adaptér – překrývací rámeček na stěnu – adaptér pro kotel s kabelem – zásuvkový adaptér pro bezdrátové spínací relé – 4 barevné samolepky pro termostat – 3 AAA baterie – 4 šrouby a hmoždinky</p>

Bal.	Obj. č.	Termostatické hlavice – startovací kit
1	NA-NVP-PRO	<p>Pro ovládání teplovodních radiátorů Hlavice lze instalovat horizontálně i vertikálně Napájení bateriemi Hlavice má teplotní senzory pro přesnější měření Nastavení pomocí aplikace Home + Control Ovládání: – lokální – vzdálené mobilní aplikací Home + Control (mobilní telefon se systémem min. iOS 9.0 nebo Android 5.0) nebo PC – hlasově pomocí Google Assistant, Apple HomeKit nebo Amazon Alexa Relé vyžaduje v dosahu Wi-Fi router s internetovým připojením Funkce automatického učení: termostat zapíná kotel s předstihem tak aby byla nastavená teplota dosažena v požadovaný čas (doba adaptace cca 1-2 týdny) Topné programy: – lze nastavit v aplikaci Home + Control manuálně pro každý den zvlášť nebo použít automatického průvodce – nastavení vytápění v závislosti na týdenním režimu – módy „Away“ a „Frost guard“ pro případ delší nepřítomnosti – funkce «Otevřené okno» (pokud během 3 min poklesne teplota o 0,5 °C tak se ventil na 30 min uzavře) Kompletní historie vytápění s grafy pro pozdější analýzu E-mail: upozornění v nízkého stavu baterií hlavice, změny hesla, nového připojení, příliš mnoha připojení, energetického reportu Měření teploty: 0 °C až 50 °C, přesnost ± 0,5 °C Nastavení teploty: 5 °C až 30 °C s krokem ± 0,5 °C Komunikace: nutno umístit v dosahu zabezpečené Wi-Fi sítě 802.11 b/g/n (2.4 GHz) Podporované zabezpečení: Open/WEP/WPA/WPA-2 Rozměry: – hlavice: (symbol pro průměr) 58 mm, hloubka 80 mm (s kroužkem adaptéru) – brána: 24 x 83 x 83 mm</p> <p>Obsah balení: – 2 termostatické hlavice – 1 brána – 2 x 10 adaptéru pro radiátory (např. Danfoss RA/RAVL; Giacomini; Honeywell; M30 x 1,5; M30 x 1; M28 x 1,5 atd.) – 2 x 4 barevné samolepky pro hlavice – 2 x 2 AA baterie</p>
1	NA-NAV-PRO	<p>Slouží jako doplněk instalace Netatmo termostatu (obj. č. NA-NTH-PRO), Smarther with Netatmo (viz str. 32) a startovacího kitu termostatických hlavice (obj. č. NA-NVP-PRO), nelze je použít samostatně Další vlastnosti hlavice viz startovací kit obj. č. NA-NVP-PRO Obsah balení: – 1 termostatická hlavice – 10 adaptéru pro radiátory (např. Danfoss RA/RAVL; Giacomini; Honeywell; M30 x 1,5; M30 x 1; M28 x 1,5 atd.) – 1 x 4 barevné samolepky pro hlavice – 1 x 2 AA baterie</p>



# Legrand Smart Home

## Netatmo termostat a termostatické hlavice

### ■ Termostat obj. č. NA-NTH-PRO

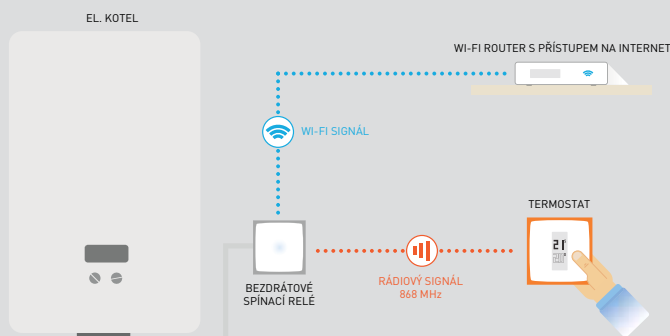

Termostat, na základě topného programu, posílá požadavky bezdrátovému spínacímu relé na sepnutí kotle. Je instalován přenosně (např. na nočním stolku) a napájen bateriemi.

Bezdrátové spínací relé slouží v tomto případě:

- jako spínač kotle.
- přijímač rádiových povelů od termostatu.
- jako brána pro Wi-Fi komunikaci a připojení k internetu.

Bezdrátové spínací relé však může být instalováno v zásuvce pomocí adaptéru a fungovat pouze jako komunikační brána mezi instalací a internetem. Termostat je pak instalován pevně na zdi a spíná kotel pomocí připojených ovládacích vodičů. Napájen je stále bateriemi.

### ■ Sada termostatických hlavice obj. č. NA-NVP-PRO

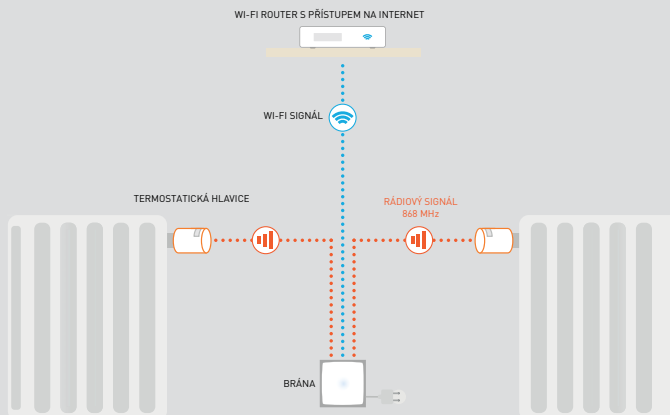

Termostatické hlavice, na základě topného programu, uzavírají/otevívají přívod teplé vody do radiátoru.

Brána slouží jako:

- přijímač rádiových povelů od termostatických hlavice.
- jako brána pro Wi-Fi komunikaci a připojení k internetu.

### ■ Termostat obj. č. NA-NTH-PRO a přídavné termostatické hlavice obj. č. NA-NAV-PRO

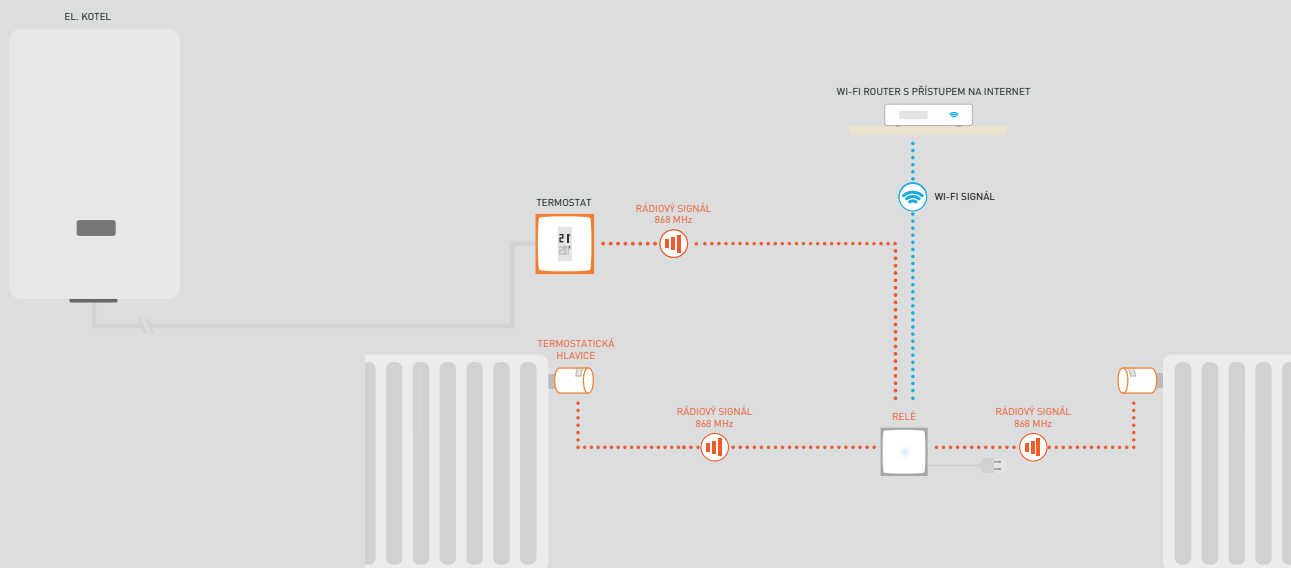

Relé termostatu, na základě topného programu, spíná kotel. Termostat slouží zároveň jako Wi-Fi brána pro komunikaci s internetem. Celý systém může spínat kotel na základě jedné ze dvou priorit:

- **Komfortní priorita** – povel pro sepnutí kotle vydá kterákoliv hlavice pokud teplota v dané místnosti nedosahuje požadované úrovně. Termostat v tomto případě slouží pouze pro komunikaci a jako spínač nezávisle na tom jakou teplotu sám naměří.
- **Úsporná priorita** – povel pro sepnutí kotle vydá pouze termostat pokud teplota v dané místnosti, kde je umístěn, nedosahuje úrovně požadované topným programem. Hlavice v dalších místnostech pouze otevírají přívod vody do radiátoru avšak nedokáží sepnout kotel.

„PŘIPOJENÁ“ ŘEŠENÍ  
DESIGN A FUNKCE

# STANDARD JE BÝT

# „PŘIPOJEN“



Classe 300EOS



Sada „EASY KIT“



Classe 100 Wi-Fi

## VÝHODY „PŘIPOJENÉHO“ SYSTÉMU



**Přijměte hovor a komunikujte s návštěvou**  
z dovolené nebo i z pohodlí gauče



**Otevřete bránu/branku vzdáleně,**  
bez námahy nebo hledání klíčů



**Nezmeškejte zásilku**  
Domluvte se s doručovatelem  
i když nejste doma.



**Vzdálený dohled**  
Kontrolujte kamery  
vstupního systému

2VODIČOVÝ SYSTÉM  
VIDEO TELEFONY  
CLASSE 300EOS

# CLASSE 300EOS

s hlasovým asistentem Alexa



Video vstupní  
systém



Ovládání mobilním  
telefonem



Hlasové  
ovládání



Ovládání chytré  
elektroinstalace



Chytré  
zabezpečení

\* Funkce indukční smyčky na vyžádání, kontaktujte Legrand.





*“Alexa, open the gate”*



*“Alexa, answer the call”*



*“Alexa, I go out”*

POZNÁMKA: K datu vydání katalogu není hlasové ovládání prostřednictvím Amazon Alexa dostupné v češtině.

# Video vstupní systém a aplikace Home + Security

## Video vstupní systém



### Hlavní vchod

Volání se zobrazí na video telefonu i mobilním telefonu v aplikaci Home + Security

## Zabezpečení



Kamery Netatmo v okolí nebo uvnitř objektu Automaticky spínají při detekci pohybu, zaznamenávají video sekvenci. Zásílají upozornění na mobilní telefon s aplikací Home + Security.

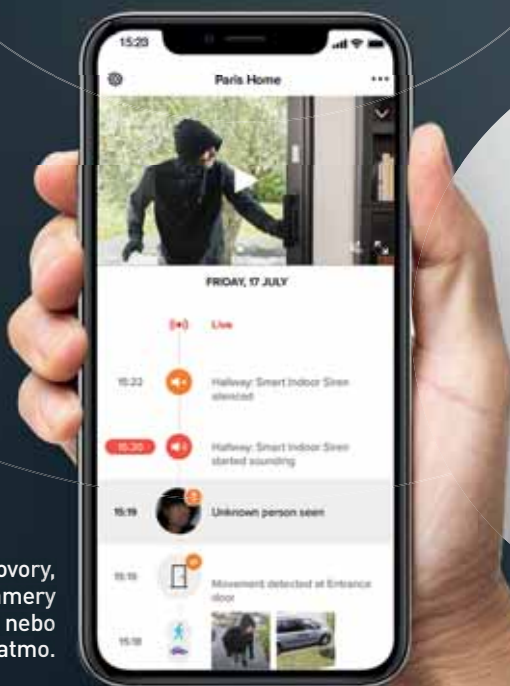

Jediná aplikace přijímá hovory, otevírá dveře, kontroluje kamery v 2vodičovém systému nebo Netatmo.





**Home + Security**

**Dokonalá aplikace pro bezpečný domov.**

Chytré řešení pro kompletní ochranu domu:  
kamery, detektory kouře ...

WITH  
**Netatmo**

**Řešení Netatmo integrovaná  
v aplikaci Home + Security**



Venkovní kamera



Venkovní kamera se sirénou



Vnitřní kamera



Okenní senzory



Video zvonek



Siréna







Detektor kouře



Detektor CO  
(oxid uhelnatý)





Pro informace o produktech **KNX** kontaktujte Legrand.





Přístroje					
	Bílá	Běžová	Hliník	Černá	Černá krytka
<b>Spínače – 250 V~</b>					
Spínač č. 1 10 AX	7 521 01	7 522 01	7 523 01	7 563 01	—
Dvojpolový spínač 10 AX	7 521 02	7 522 02	7 523 02	7 563 22	—
Sériový spínač č. 5 10 AX	7 521 05	7 522 05	7 523 05	7 563 05	—
Střídavý přepínač č. 6 10 AX	7 521 06	7 522 06	7 523 06	7 563 16	—
Křížový přepínač č. 7 10 AX	7 521 07	7 522 07	7 523 07	7 563 17	—
Dvojitý střídavý přepínač č. 6+6 10 AX	7 521 08	7 522 08	7 523 08	7 563 08	—
Trojité jednopólový spínač	7 521 03	7 522 03	7 523 03	—	7 560 32*
<b>Spínače s LED podsvětlením – 250 V~</b>					
Spínač č. 1 s orientačním podsvětlením 10 AX	7 521 10	7 522 10	7 523 10	—	7 561 02*
Spínač č. 1 se signalizačním podsvětlením 10 AX	7 521 04	7 522 04	7 523 04	—	7 561 02*
Sériový spínač č. 5 s orientačním podsvětlením 10 AX	7 521 28	7 522 28	7 523 28	—	7 562 22*
Střídavý přepínač č. 6 s orientačním podsvětlením 10 AX	7 521 26	7 522 26	7 523 26	7 563 26	—
Křížový přepínač č. 7 s orientačním podsvětlením 10 AX	7 521 48	7 522 48	7 523 48	—	7 561 02*
Dvojitý střídavý přepínač č. 6+6 s orientačním podsvětlením 10 AX	7 521 09	7 522 09	7 523 09	7 563 19	—
Střídavý přepínač č. 6 s N 10 AX	7 520 10 + 7 550 00 / 7 551 00	7 520 10 + 7 555 01 / 7 551 01	7 520 10 + 7 550 02 / 7 551 02	7 520 10 + 7 560 02 / 7 561 02	—
Střídavý přepínač č. 6 16 AX	7 520 27 + 7 550 00 / 7 551 00	7 520 27 + 7 550 01 / 7 551 01	7 520 27 + 7 550 02 / 7 551 02	7 520 27 + 7 560 02 / 7 561 02	—
Dvojpolový spínač 10 AX se signalizačním podsvětlením	7 520 41 + 7 550 40	7 520 41 + 7 550 41	7 520 41 + 7 550 42	—	—
<b>Tlačítka 10 AX – 250 V~</b>					
Tlačítko s přepínacím kontaktem	7 521 11	7 522 11	7 523 11	7 563 11	—
Tlačítko s přepínacím kontaktem a orientačním podsvětlením	7 521 12	7 522 12	7 523 12	7 563 32	—
Tlačítko s orientačním podsvětlením a držákem štítků	7 521 14			—	—
Tlačítko s přepínacím kontaktem, symbol zvonku	7 521 15	7 522 15	7 523 15	—	7 560 12*
Tlačítko s přepínacím kontaktem a orientačním podsvětlením, symbol zvonku	7 521 16	7 522 16	7 523 16	—	—
Tlačítko dvojitě s přepínacím kontaktem	7 521 18	7 522 18	7 523 18	7 563 18	—
<b>Stmívače</b>					
Otočný stmívač bez N vodiče	7 521 60	7 522 60	7 523 60	7 563 60	—
Tlačítkový stmívač bez N vodiče, 2 vodiče	7 521 62A	7 522 62A	7 523 62A	7 563 82A	—
Tlačítkový stmívač s N vodičem, 3 vodiče	7 519 90A + 7 528 97A	7 519 90A + 7 528 98A	7 519 90A + 7 528 99A	7 519 90A + 7 568 72A	—

\*Pro složení kompletního přístroje Valena™ Life v černé barvě použijte mechanismus Valena™ Life v bílé barvě, vyjměte z něj bílou krytku a vyměňte ji za černou krytku.

# Valena™ Life

## výběrová tabulka

Přístroje					
	Bílá	Běžová	Hliník	Černá	Černá krytka
<b>Automatické spínače</b>					
Automatický spínač bez N vodiče	7 521 70	7 522 70	7 523 70	—	—
Automatický spínač bez N vodiče, vypínatelný	7 521 72	7 522 72	7 523 72	—	—
Automatický spínač s N vodičem	7 521 73	7 522 73	7 523 73	7 563 73	—
<b>Ovládání rolet a markýz</b>					
Spínač pro ovládání motoru	7 521 29	7 522 29	7 523 29	7 563 29	—
Tlačítko pro ovládání elektroniky	7 521 30	7 522 30	7 523 30	7 563 30	—
<b>IP 44 spínače – 250 V~</b>					
Spínač č. 1	7 521 51	—	—	—	—
Dvojpólový spínač	7 521 64	—	—	—	—
Střídavý přepínač č. 6	7 521 56	—	—	—	—
Sériový spínač č. 5	7 521 55	—	—	—	—
Dvojitý střídavý přepínač č. 6+6	7 521 58	—	—	—	—
Spínač č. 1 s orientačním podsvětlením	7 521 61	—	—	—	—
Střídavý přepínač č. 6 s orientačním podsvětlením	7 521 67	—	—	—	—
Dvojitý střídavý přepínač č. 6+6 s orientačním podsvětlením	7 521 59	—	—	—	—
<b>IP 44 tlačítka – 6 A – 250 V~</b>					
Tlačítko s přepínacím kontaktem	7 521 71	—	—	—	—
Tlačítko s přepínacím kontaktem a symbolem zvonku	7 521 75	—	—	—	—
Tlačítko s přepínacím kontaktem a orientačním podsvětlením, symbol zvonku	7 521 76	—	—	—	—
<b>IP 44 zásuvky 16 A – 250 V~</b>					
Zásuvka 2P + T s dětskou ochranou a klapkou	7 531 79	—	—	—	7 568 62
Zásuvka 2P + T s dětskou ochranou a klapkou, Schuko	7 531 19	—	—	—	—
<b>IP 44 automatický spínač</b>					
Automatický spínač	7 521 77	—	—	—	—
<b>IP 44 rámeček</b>					
IP 44 rámeček s klapkou	7 540 21	—	—	—	—
<b>Termostaty</b>					
Pokojevý termostat	7 521 33	7 522 33	7 523 33	7 563 33	—
Termostat pro podlahové vytápění	7 521 34	7 522 34	7 523 34	7 563 34	—
Programovatelný termostat týdenní – černobílý displej	RGTT1B	RGTT1BE	RGTT1H	RGTT1HC	—
Programovatelný termostat týdenní – barevný displej	RGTT1CB	RGTT1CBE	RGTT1CH	RGTT1CHC	—





Přístroje	 Bílá	 Běžová	 Hliník	 Černá	 Černá krytka
<b>Zásuvky 16 A – 250 V~</b>					
2P + T s dětskou ochranou	7 531 80	7 532 80	7 533 80	7 563 80	—
2P + T s dětskou ochranou nezáměnná, červená	7 531 91			—	—
2P + T s dětskou ochranou, červená	7 531 89			—	—
2P + T s dětskou ochranou, Schuko	7 531 20	7 532 20	7 533 20	7 563 20	—
2 x 2P + T s dětskou ochranou	7 531 86	7 532 86	7 533 86	7 563 76	—
2P + T s dětskou ochranou a přepětovou ochranou	S 753 180	S 753 280	S 753 380	S 756 380	—
2 x 2P + T s dětskou ochranou a přepětovou ochranou	S 753 186	S 753 286	S 753 386	S 756 376	—
<b>Televizní zásuvky</b>					
Zásuvka TV – koncová (rozvod do hvězdy – 1,5 dB)	7 531 51	7 532 51	7 533 51	7 563 51	—
Zásuvka TV – průběžná (14 dB)	7 531 61	7 532 61	7 533 61	—	7 567 62*
Zásuvka TV – zakončovací (průběžná instalace – 10 dB)	7 531 60	7 532 60	7 533 60	—	7 567 62*
Zásuvka TV-RD – průběžná (14 dB)	7 530 63 + 7 547 80	7 530 63 + 7 547 81	7 530 63 + 7 547 82	7 530 63 + 7 567 82	—
Zásuvka TV-RD – zakončovací (průběžná instalace – 10 dB)	7 530 62 + 7 547 80	7 530 62 + 7 547 81	7 530 62 + 7 547 82	7 530 62 + 7 567 82	—
TV-RD-SAT – koncová (rozvod do hvězdy – 1,5 dB)	7 531 52	7 532 52	7 533 52	7 563 52	—
TV-RD-SAT – průběžná (14 dB)	7 531 65	7 532 65	7 533 65	7 563 65	—
TV-RD-SAT – zakončovací (průběžná instalace – 10 dB)	7 531 64	7 532 64	7 533 64	7 563 64	—
<b>Zásuvky RJ 45 s LINKEO</b>					
1x RJ 45 Cat.6 STP	75 C6S B1	75 C6S E1	75 C6S H1	75 C6S C1	—
2 x RJ 45 Cat.6 STP	75 C6S B2	75 C6S E2	75 C6S H2	75 C6S C2	—
1 x RJ 45 Cat.6 UTP	75 C6U B1	75 C6U E1	75 C6U H1	75 C6U C1	—
2 x RJ 45 Cat.6 UTP	75 C6U B2	75 C6U E2	75 C6U H2	75 C6U C2	—
1 x RJ 45 Cat.5e STP	75 C5S B1	75 C5S E1	75 C5S H1	75 C5S C1	—
2 x RJ 45 Cat.5e STP	75 C5S B2	75 C5S E2	75 C5S H2	75 C5S C2	—
1 x RJ 45 Cat.5e UTP	75 C5U B1	75 C5U E1	75 C5U H1	75 C5U C1	—
2 x RJ 45 Cat.5e UTP	75 C5U B2	75 C5U E2	75 C5U H2	75 C5U C2	—
<b>Zásuvky RJ 45 s LCS<sup>2</sup></b>					
1 x RJ 45 Cat.6A STP	7 531 48	7 532 48	7 533 48	7 563 48	—
2 x RJ 45 Cat.6A STP	7 531 49	7 532 49	7 533 49	7 563 49	—
1 x RJ 45 Cat.6 STP	7 531 46	7 532 46	7 533 46	7 563 46	—
2 x RJ 45 Cat.6 STP	7 531 47	7 532 47	7 533 47	7 563 47	—
1 x RJ 45 Cat.6 UTP	7 531 42	7 532 42	7 533 42	7 563 42	—
2 x RJ 45 Cat.6 UTP	7 531 43	7 532 43	7 533 43	7 563 43	—
1 x RJ 45 Cat.5e FTP	7 531 53	7 532 53	7 533 53	7 563 53	—
2 x RJ 45 Cat.5e FTP	7 531 54	7 532 54	7 533 54	7 563 54	—
1 x RJ 45 Cat.5e UTP	7 531 40	7 532 40	7 533 40	7 563 40	—
2 x RJ 45 Cat.5e UTP	7 531 41	7 532 41	7 533 41	7 563 61	—

\*Pro složení kompletního přístroje Valena™ Life v černé barvě použijte mechanismus Valena™ Life v bílé barvě, vyjměte z něj bílou krytku a vyměňte ji za černou krytku.

Objednací čísla červeně: Nové výrobky.

# Valena™ Life

## výběrová tabulka

Přístroje	 Bílá	 Běžová	 Hliník	 Černá	 Černá krytka
<b>Zásuvka TV + RJ 45</b>					
Zásuvka TV + RJ 45 Cat.6 UTP	7 530 55 + 7 548 30	7 530 55 + 7 548 31	7 530 55 + 7 548 32	7 530 55 + 7 568 32	—
<b>Optické zásuvky pro FTTH / PON</b>					
Zásuvka 2x SC/APC	7 531 30	7 532 30	7 533 30	—	—
<b>Telefonní zásuvky</b>					
1 x RJ11	7 531 38	7 532 38	7 533 38	—	—
<b>USB nabíječky</b>					
USB nabíječka dvojitá typ A+A – 5 V – 2 400 mA	7 531 12	7 532 12	7 533 12	7 563 12	—
USB nabíječka dvojitá typ A+C – 5V – 3000 mA	7 531 06	7 532 06	7 533 06	7 563 06	—
USB nabíječka dvojitá typ C+C – 5V – 3000 mA	7 531 07	7 532 07	7 533 07	7 563 07	—
USB rychlo nabíječka typ C - 5/9/12/15/20 V - 3000 mA - 30 W	7 531 55	7 532 55	7 533 55	7 563 55	—
Zásuvka 2P+T/USB-C – 5V – 1500 mA	7 531 36	7 532 36	7 533 36	7 563 36	—
<b>Ostatní funkce</b>					
Kartový spínač	7 520 25 + 7 551 60	7 520 25 + 7 551 61	7 520 25 + 7 551 62	—	—
Záslepka	7 551 80	7 551 81	7 551 82	7 540 68	—
Montážní rámeček 8 modulů	7 521 45	—	7 523 45	—	—
Montážní rámeček 2 x 8 modulů	7 521 46	—	7 523 46	—	—
Vývod kabelů se svorkovnicí	7 531 33	7 532 33	7 533 33	—	7 567 32*
Vývod kabelů bez svorkovnice	7 531 34	7 532 34	7 533 34	7 563 44	—
Přepínač ovládání ventilátoru (0, 1, 2, 3)	7 521 32	7 522 32	7 523 32	—	—
Automatické noční osvětlení	7 521 74	—	—	—	—
Nouzové orientační svítidlo	7 520 69	7 521 69	7 522 69	—	—
<b>Audio/Video zásuvky</b>					
Jednoduchá reproduktorová zásuvka	7 531 72	7 532 72	7 533 72	—	7 563 62*
Dvojitá reproduktorová zásuvka	7 531 78	7 532 78	7 533 78	—	7 563 72*
Zásuvka HDMI předkonektorovaná 1.4	7 531 75	7 532 75	7 533 75	—	—
Indukční nabíječka + nabíječka USB typ A	7 53 114			—	—
Zásuvka 3 RCA	7 530 75 + 7 547 20	7 530 75 + 7 547 21	7 530 75 + 7 547 22	—	—

\*Pro složení kompletního přístroje Valena™ Life v černé barvě použijte mechanismus Valena™ Life v bílé barvě, vyjměte z něj bílou krytku a vyměňte ji za černou krytku.

Objednací čísla červeně: Nové výrobky.

VALENA LIFE							
RÁMEČKY		Jednoduchý	Dvojnásobný	Trojnásobný	Čtyřnásobný	Pětinásobný	5-modulový
<b>Balení</b>		1	1	1	1	1	1
<b>Bílá</b>		7 540 01*	7 540 02	7 540 03	7 540 04	7 540 05	7 540 06
<b>Bílá / chrom</b>		7 540 31	7 540 32	7 540 33	7 540 34	7 540 35	—
<b>Běžová</b>		7 540 41	7 540 42	7 540 43	7 540 44	7 540 45	7 540 46
<b>Běžová/zlato</b>		7 540 61	7 540 62	7 540 63	7 540 64	7 540 65	—
<b>Cihlová</b>		7 540 71	7 540 72	7 540 73	7 540 74	7 540 75	—
<b>Zelená</b>		7 540 81	7 540 82	7 540 83	7 540 84	7 540 85	—
<b>Azurová</b>		7 540 91	7 540 92	7 540 93	7 540 94	7 540 95	—
<b>Černá</b>		7 542 51	7 542 52	7 542 53	7 542 54	7 542 55	—
<b>Hliník</b>		7 541 31	7 541 32	7 541 33	7 541 34	7 541 35	7 541 36
<b>Grafit</b>		7 542 71	7 542 72	7 542 73	7 542 74	7 542 75	—
<b>Perleť</b>		7 541 41	7 541 42	7 541 43	7 541 44	7 541 45	—
<b>Nerez</b>		7 541 51	7 541 52	7 541 53	7 541 54	7 541 55	—
<b>Měď</b>		7 541 61	7 541 62	7 541 63	7 541 64	7 541 65	—
<b>Dřevo tmavé</b>		7 541 71	7 541 72	7 541 73	7 541 74	7 541 75	—
<b>Dřevo světlé</b>		7 541 81	7 541 82	7 541 83	7 541 84	7 541 85	—
<b>Bílá s držákem štítků (vodorovná montáž)</b>		7 540 11	7 540 12	7 540 13	—	—	—
<b>Běžová s držákem štítků (vodorovná montáž)</b>		7 540 51	7 540 52	7 540 53	—	—	—
<b>Bílá IP44 s klapkou</b>		7 540 21	—	—	—	—	—

Stejné objednací číslo pro vodorovnou a svislou montáž

\* – min. balení 20 ks

Objednací čísla červeně: Nové výrobky.



# Valena™ Life

## rozměry rámečků

Jednoduchý

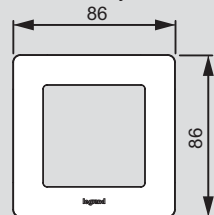

Dvojnásobný

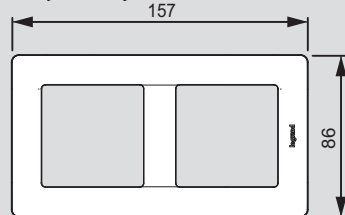

Trojnásobný

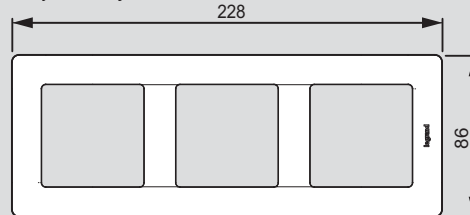

Čtyřnásobný

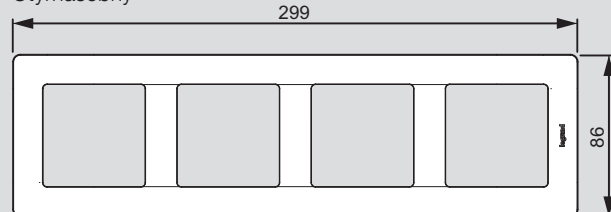

Pětinásobný

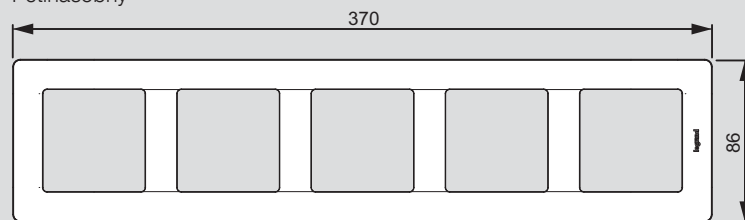

5-modulový

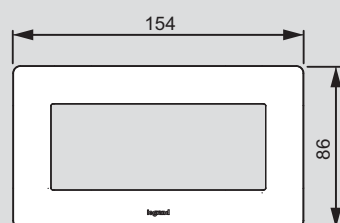

# Jednoduše ve spojení s vaším domovem

VALENA™

LIFE

WITH  
Netatmo

## Řešení, která vám zpříjemní život

S pomocí produktů **Legrand with Netatmo** zvýšíte komfort svého bydlení. Nezáleží na tom, kdy jste elektroinstalaci svého domova v minulosti instalovali. Můžete ho snadno změnit na „připojený“ systém ovládaný mobilem nebo hlasem. Vhodné pro novostavby, ale také pro rekonstrukce.



**Udělejte** jednoduše  
ze standardního **osvětlení chytré**



Nezáleží na tom, kdy jste osvětlení svého domu v minulosti instalovali. S přístroji Valena Life with Netatmo ho lze snadno změnit na „připojený“ systém ovládaný mobilem či hlasem. Zapomněli jste na jeden vypínač? Nevadí, protože doplnit další ovládací bod pomocí bezdrátových spínačů, je velmi snadné.



Mějte přehled o **spotřebě elektrické energie**

Nezáleží jaké spotřebiče máte doma. Můžete si zobrazit jejich celkovou spotřebu a nebo pouze spotřebu jednotlivého zařízení a to v aplikaci Home + Control. Také můžete ovládní spínaných zásuvek zahrnout do snadno upravitelných scénářů.



 **Celý dům** pod kontrolou v mobilní aplikaci



Home + Control je intuitivní aplikace vyvinutá ve spolupráci Legrand a Netatmo. Slouží pro ovládání přístrojů Valena™ **Life/Allure with Netatmo**, **Céliane™ with Netatmo** nebo **Livinglight™ with Netatmo**. Umožňuje ovládat světla, zásuvky, žaluzie nebo vytápění. Lze ji stáhnout z App Store nebo Google Play



Váš dům vám splní každé přání. Ovládejte instalaci hlasem pomocí hlasového asistenta dle vašeho výběru. Ovládejte světla, žaluzie nebo teplotu.

 **Přemístujte** vaše bezdrátové spínače libovolně **po celém domě**



Ovládejte žaluzie, zásuvky a světla pomocí bezdrátových spínačů. Extra tenké přístroje lze umístit kamkoliv pomocí oboustranné lepicí pásky. Můžete je k instalaci libovolně přidávat a přemísťovat bez nutnosti tahat kabeláž přesně v duchu „Teď předělávám pokoj a dám moje bezdrátové spínače tam, kam já potřebuji.“

**Definujte** nebo jen **upravte** vaše scénáře které aktivují několik funkcí současně. Když odcházíte, aktivujte scénář „**Mimo domov**“. Všechna světla zhasnou, vybrané zásuvky se vypnou a přestanou napájet do nich připojené spotřebiče.

 **Ovládejte** váš domov pomocí **hlasových příkazů**



 Nastavte si **scénáře** a jednoduše je upravujte **podle nálady**



## ALLURE

Vykročte z jednoduchosti s kolekcí Valena Allure. Objevte, jak může inovativní design změnit váš domov na prostor nových zážitků. Rozsah imaginativních provedení a materiálů vám poskytuje prostor pro vaší představivost.





Objevte také naše řešení ovládání chytré domácnosti **LEGRAND SMART HOME**



Jednoduše ve spojení  
s vaším domovem

## SLEDUJTE NÁS

- @ [www.legrand.cz](http://www.legrand.cz)
- f [www.facebook.com/legrandcz](http://www.facebook.com/legrandcz)
- o [www.instagram.com/legrandcz](http://www.instagram.com/legrandcz)
- in [www.linkedin.com/company/legrand-česká-republika](http://www.linkedin.com/company/legrand-česká-republika)
- ▶ [www.youtube.com/+legrandcz](http://www.youtube.com/+legrandcz)



**Legrand s.r.o.**

Meteor Centre Office Park  
Sokolovská 100/94  
186 00 Praha 8

Tel.: 246 007 668

E-mail: [kancelar@legrandcs.cz](mailto:kancelar@legrandcs.cz)  
[www.legrand.cz](http://www.legrand.cz)

