

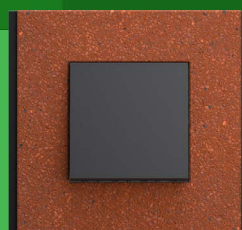

Nová Unica

Vypínače a zásuvky
Elektroinstalační materiál Unica System+
Katalog

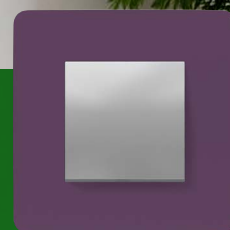

www.vypinac.cz

www.se.com/cz

Life Is On

Schneider
Electric





iúnica

nová | pestrá | flexibilní

Schneider
Electric

Obsah

Prezentace	6
Představení Nové Unicy	11
Unica System+	25
Kompatibilita a skládání	38
Mechanizmy	40
Spínače a tlačítka	41
Ovládače ventilátorů, žaluzií, šňůrové, na klíč	45
Kartové spínače a nouzové spínače	46
Stmívače a termostaty	47
Detektory pohybu a časové spínače	48
Zásuvky	49
USB nabíječky	51
Datové / telefonní / TV / multimediální zásuvky	52
Další funkce	56
Montážní rámečky a krabice	58
Montážní rámečky Zamak	59
Krabice	61
Krycí rámečky	62
Unica Studio	63
Unica Studio Color	64
Unica Studio Metal	65
Unica Studio Outline	66
Unica Pro	67
Speciální krycí rámečky	69
KNX	70
KNX ovládání	72

Antibakteriální nabídka	74
Spínače a tlačítka	75
Spínače a tlačítka, speciální ovládače	76
Stmívače	77
Zásuvky	78
Datové / telefonní / TV zásuvky	79
Další funkce a KNX přístroje	80
Krycí rámečky a Unica System+	81
Unica System+	82
Prezentace	83
Kompletní centrální jednotky a příslušenství	89
Podlahové krabice	90
Podlahové krabice - technické informace	93
Stolní box S	94
Stolní box XS	95
Kabelový management	96
Technické informace	98
Zapojení	
Spínače	99
Spínače s kontrolkou	102
Zařízení zvyšující komfort	103
Zásuvky	105
USB nabíječky	106
Další funkce	107
Datové zásuvky RJ45	110
Rozměry	
Montážní rámečky a krabice	112
Krycí rámečky	113
Montážní rámečky a krycí rámečky	114
Krabice	115
Centrální jednotky s krycím rámečkem	116
Index	118

Dodávejte výjimečná řešení každý den

Elektroinstalační přístroje nemusí být v povědomí jako ostatní prvky výzdoby v interiéru, ale mají významný dopad na komfort a pohodlí v obytných a pracovních prostorách. Pro naplnění tohoto potenciálu jsou produkty Unica navrženy tak, aby byly:

Každý den krásné a dávaly interiéru styl díky elegantnímu designu.

Každý den jednoduché, s možností rychlé a snadné montáže díky chytrému designu produktu.

Každý den podle vás, se zajištěním vysoké flexibility aplikace a použití díky modularitě a bezdrátovému ovládání.

Kvalita, která vydrží

Produkty řady Unica jsou vyráběny v nejmodernější továrně společnosti Schneider Electric ve městě Puente la Reina ve Španělsku. Její součástí je vývojové a odborné centrum pro oblast elektroinstalačních zařízení. Výrobky splňují nejvyšší standardy kvality. Poskytují vysokou spolehlivost, trvanlivost a estetiku, které jsou pro tuto řadu charakteristické.





Udržitelné po celý životní cyklus



Ve fázi návrhu lze testované přístroje snadno rozebrat a materiál recyklovat.



Ve fázi výroby pochází více než 50 % surovin použitých pro naše přístroje z recyklovaných zdrojů a 100 % zbytkového materiálu je interně opět použito s cílem vytvořit nulový odpad.



Ve fázi balení přihlížíme k optimalizaci velikostí a materiálů pro balení produktů, abychom zabránili plýtvání.



I když je na našem trhu Nová Unica novinkou, v zahraničí již obstála a od roku 2019 se prodalo více než 40 milionů přístrojů.



Produkty řady Unica nesoucí ekologickou značku Green Premium převyšují v našem oboru standardy udržitelnosti.

Funkční pracovní prostory

Vytvoření plně funkčního pracovního prostoru vyžaduje trochu fantazie a kreativně navržené produkty. Řada Unica - společně s Unica System+ a OptiLine 45 - je připravena na výzvu.

Ať už váš zákazník pracuje v malém studiu nebo velké kancelářské budově, díky těmto řešením určeným pro pracovní prostory zajistíte, aby byl prostor od podlahy až po strop plně funkční.

Unica, Unica System+ a OptiLine 45 vám přinášejí flexibilitu a vynalézavost, díky nimž se kanceláře povznesou z úrovně připravené na práci na úroveň připravené na budoucnost.

Přímá montáž do systému 45x45

Všechny mechanizmy řady Unica jsou kompatibilní s Unica System+, včetně centrálních jednotek, podlahových krabic a systémů parapetních kanálů a sloupů Optiline 45.

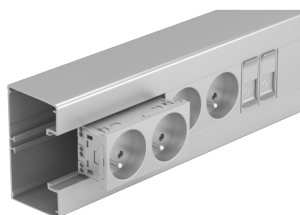

Parapetní kanály



Centrální jednotka Unica System+ v antracitovém provedení

Maximální funkčnost, minimální prostor

Díky více velikostem a formátům mají centrální jednotky* Unica System+ více funkcí.



Zapuštěná pracovní stanice



*K dispozici také v antibakteriálním provedení

Nenápadné a vkusné podlahové prvky

Podlahové zásuvky a podlahové krabice Unica System+ spojují snadnou instalaci, flexibilní funkčnost a pohodlí uživatele.



Čtvercová kovová podlahová krabice IP44



Kruhová kovová podlahová krabice IP44



Podlahové krabice od 4 do 12 přístrojů

Vše po ruce

Díky stolním boxům Unica System+ jsou všechny potřebné funkce po ruce. Modulární jednotky lze přizpůsobit individuálním potřebám.



Stolní box se zásuvkou a USB A+C nabíječkou



Stolní box s bezdrátovou nabíječkou pro mobilní telefony

Další informace naleznete od str. 83 v části Unica System+

Antibakteriální provedení pro vaše lepší zdraví

Pro místa v domácnostech a kancelářích, kde je třeba dbát na hygienu – jako je dětský pokoj, kuchyň, nemocnice nebo domov pro seniory – nabízí řada Unica přístroje s antibakteriálními vlastnostmi.

S tímto záměrem byl výchozí plastový materiál obohacen ionty stříbra. Všechny vnější povrchy přístrojů jsou vyrobeny z antibakteriálního materiálu, který je plně v souladu s nejnovější mezinárodní normou ISO 22196:2011*.

87 %

testovaných bakterií po 8 hodinách zmizelo*

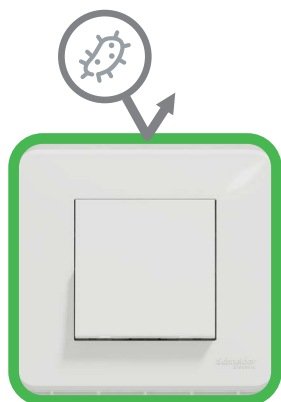

Technologie stříbrných iontů

Ionty stříbra působí jako dlouhodobá bariéra proti bakteriím, zastavují jejich růst a šíření.



22196:2011



* Testování provedla externí laboratoř. Dle požadavku ISO 22196:2011 byly testovány mikroorganismy Escherichia coli a Staphylococcus aureus.

Na trhu jedinečná antibakteriální řada zahrnuje širokou škálu funkcí, od vypínačů a zásuvek až po centrální jednotky a chytré přístroje. A co víc, pro větší bezpečnost nemusíte dělat kompromisy ohledně vzhledu. Řada má stejný elegantní design jako běžné bílé přístroje Unica.

V antibakteriální úpravě jsou k dispozici také další mechanismy. Bílá antibakteriální barva má stejný odstín jako běžná Bílá.



Antibacterial

Všechny produkty mají viditelné antibakteriální logo.



Vypínač



Univerzální stmívač



Ovládač rolet/žaluzií



Tlačítko s popisovým polem



Zásuvka

Další informace naleznete od str. 75



Unica Studio

Řada Unica Studio nabízí výběr rámečků, které se snadno přizpůsobí různým typům interiérů.



Unica Studio
Bílá



Unica Studio
Běžová



Unica Studio
Aluminium



Unica Studio
Antracit

Nadčasový, univerzální design

Řada Unica Studio je základním kamenem naší nabídky. Je dodávána ve verzi s monolitickými rámečky z plně probarveného termoplastu (Bílá, Běžová, Aluminium a Antracit). Díky tomu, že jsou vyrobeny z vysoce kvalitního termoplastu, jsou robustní a mají dlouhou životnost.

Bílé a béžové rámečky mají lesklý povrch a dokonale se hodí do světlejších interiérů s jasnějšími barvami stěn.

Barvy Antracit a Aluminium se hodí pro tmavší interiéry nebo jako výrazné barevné akcenty. Rámečky v barvě Antracit navozují hebký pocit na dotek, zatímco rámečky Aluminium dodávají interiéru lesk.



Unica Studio Color

Díky devíti nabízeným barvám – od světlých jemných až po výrazné živé – nabízí řada Unica Studio Color škálu odstínů, které dotvoří jakýkoliv styl interiéru.



Unica Studio Color
Bílá

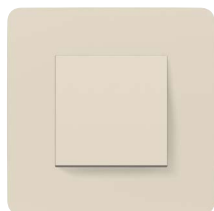

Unica Studio Color
Běžová

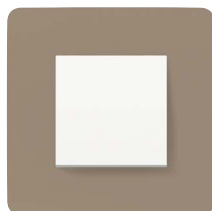

Unica Studio Color
Taupe



Unica Studio Color
Light grey

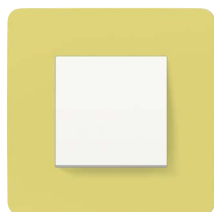

Unica Studio Color
Light green

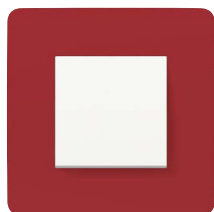

Unica Studio Color
Red

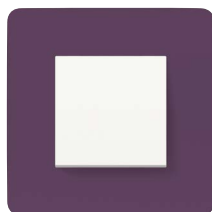

Unica Studio Color
Plum

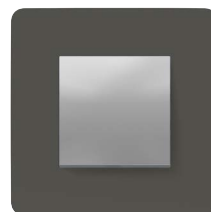

Unica Studio Color
Dark grey

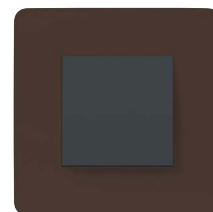

Unica Studio Color
Chocolate



Nová hloubka barev

Rámečky Unica Studio Color mají do barvy přidány kovové částice, které jí dodávají hloubku a dynamiku.

Díky modernímu tvaru a hladkému zakřivenému povrchu jsou tyto rámečky ideální pro všechny moderní interiéry.

Unica Studio Color jsou rámečky **dvojrstvé**. Jsou složeny z barevné čelní vrstvy na bílém nebo antracitovém podkladu, který dotváří design ladící s každým interiérem.

Unica Studio Outline

Rámečky Unica Studio Outline jsou provedeny v neutrální bílé barvě a vkusně dozdobeny barevným nádechem vnitřního rámečku.



Unica Studio Outline
Bílá



Unica Studio Outline
Yellow



Unica Studio Outline
Red



Unica Studio Outline
Plum



Unica Studio Outline
Chocolate



Unica Studio Outline
Light grey



Unica Studio Outline
Grey



Unica Studio Outline
Aluminium



Unica Studio Outline
Běžová



Unica Studio Outline
Antracit



Unica Studio Metal

Unica Studio Metal se skvěle hodí do současných interiérů s moderním vzhledem.



Unica Studio Metal
Bronze



Unica Studio Metal
White aluminium



Unica Studio Metal
Dark aluminium



Unica Studio Metal
Copper



Unica Studio Metal
Gold

Tato řada obsahuje pět ultramoderních kovových povrchových úprav, které kombinují kvalitu a robustnost s elegantním designem.

Unica Studio Metal jsou rámečky dvojitvrstvé. Jsou složeny z kovové čelní vrstvy a bílého nebo černého plastového podkladu.



Unica Deco Materials

Nejpřímější linie mezi designem a udržitelností. Tyto špičkové krycí rámečky kombinují přírodní barvy s jemnými texturami a působí autentickým dojmem.



Unica Deco Materials
Terracotta

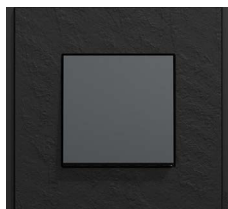

Unica Deco Materials
Slate

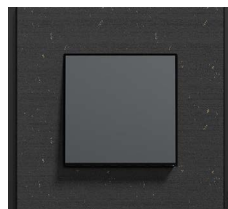

Unica Deco Materials
Chipped Wood



Unica Deco Materials
Rubber



Unica Deco Materials
Translucent White

Kombinace luxusních a udržitelných materiálů nabízí autentický dojem. Krycí rámečky Slate jsou vyrobeny z kamene (z břidlice), Chipped wood je z dřevěné hmoty, Terracotta z hlíny a pryskyřice ... proto jsou všechny rámečky jedinečné a nenajdete dva shodné.

Krycí rámeček Rubber je vyroben z tmavé pryže. Další rámeček Translucent white je z recyklovatelného akrylátového plastu, který je odolný proti poškrábání. Všechny rámečky jsou pro zvýšení odolnosti a zachování barvy povrchově ošetřeny.



Unica Pro

Hladký vnitřní rámeček vypínače Unica Pro má jemně průsvitný okraj. Jako by chtěl vizuálně vyskočit ze zdi.

Tyto rámečky jsou k dispozici v bílé barvě s antibakteriální úpravou a jsou vyrobeny z vysoce kvalitního termoplastu. Díky řešení chytré montáže přiléhají těsně ke stěnám.

Šikmé horní a spodní hrany rámečku navíc brání hromadění prachu a znesnadňují laikům odstranění vypínače ze zdi.



Unica Pro
Bílá antibakteriální
stejný odstín jako běžná Bílá



Pro ty, kteří dbají na hygienu a zdraví:

řada Unica Pro obsahuje bílý rámeček a přístroje s antibakteriální povrchovou úpravou. Viz informace na str. 9, „Antibakteriální provedení pro vaše lepší zdraví“.

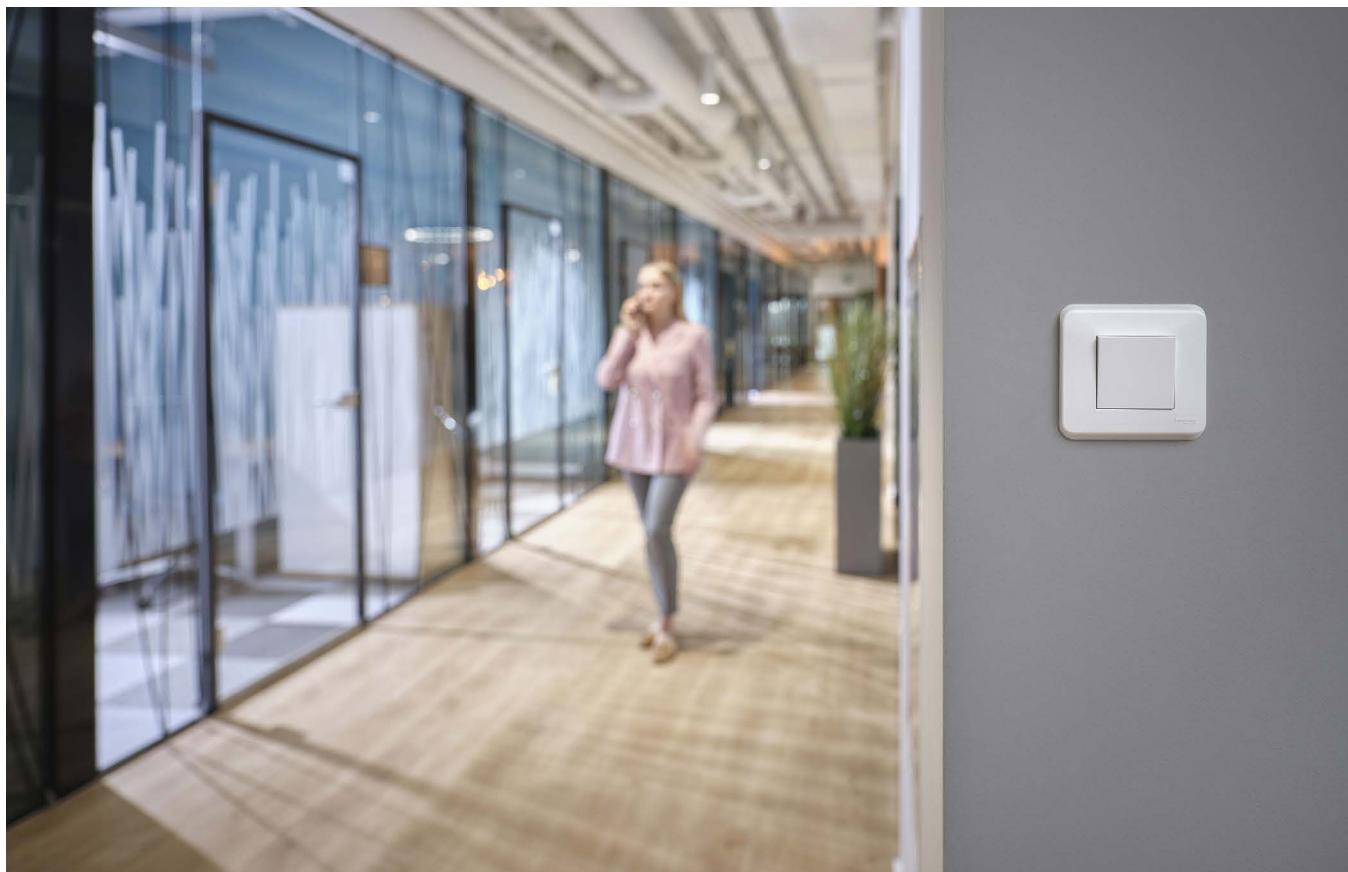



Jak jednoduše přizpůsobit domov

Nová řada Unica obsahuje všechny elektroinstalační přístroje, které potřebujete k vylepšení stylu, a zvýšení pohodlí a bezpečí domovů vašich zákazníků. Od ovládání světel přes připojení zábavních systémů a funkce chytré domácnosti - řada Unica je připravena splnit současné i budoucí potřeby vašich klientů.

Ovládání světel

Automatické ovládání světel detektory pohybu zvyšuje bezpečnost a snižuje energetickou náročnost.

Otočné a tlačítkové stmívače, kompatibilní s běžným i LED osvětlením, pomáhají snadno navodit tu pravou atmosféru.



Vypínač



Noční lampa s USB



Detektor pohybu



Časový spínač



Sporákový spínač



Otočný univerzální
LED stmívač

Ovládání rolet/žaluzií

Ruční ovládání tlačítkem nebo plně automatické ovládání pomocí časového ovladače zvyšuje pohodlí uživatelů.

Rolety/žaluzie mohou také chránit interiéry domácností před nadměrným slunečním světlem a mohou odradit nežádoucí zájem cizích lidí.

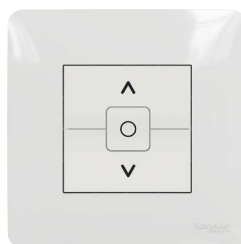

Ovládač rolet/žaluzií



Jednomodulové ovládače rolet/žaluzií

Regulace teploty

Termostaty Unica mohou nastavit teplotu a udržovat ji na příjemné úrovni při kolísání venkovní teploty a zároveň pomáhají snižovat náklady na energii.



Termostat



Technologie, která spojuje

Díky řadě přístrojů usnadňujících připojení řada Unica zajišťuje, že vaši zákazníci mohou používat digitální technologie kdekoli v domě, aniž by se museli obávat nízké úrovně nabití baterie nebo dosahu sítě.

USB nabíječky

USB nabíječky poskytují možnost rychlého nabíjení až 65 W (2,0 V, 3,25 A) s porty typu A a typu C. Ty dokáží nabít baterii až na 75 procent její kapacity za pouhých 30 minut.



Rychlonabíječka
USB typ A+C



Nabíječka
USB typ A+A



Skrytá zásuvka
s USB typu C



USB nabíječka typu
A+C a zásuvka
pro ploché vidlice

Připojte se do svého světa

Díky Wi-Fi opakovači budete mít internet dostupný v celém domě. V řadě Unica jsou i další užitečné produkty pro plně multimediální svět: zásuvky R/TV/SAT, datové zásuvky RJ45, středové adaptéry pro konektory jiných výrobců, zásuvky HDMI pro skrytí kabeláže komponent HDTV/AV a další.



Wi-Fi repeater



Zásuvka HDMI



Zásuvka R-TV/SAT



Datová zásuvka
2xRJ45

Robustní a odolná vůči povětrnostním vlivům

Díky řadě Unica můžete zajistit pohodlný přístup k napájení a připojení i venku kolem domu.

Venkovní přístroje

Od vypínačů a zásuvek v provedení IP44 až po rámečky v provedení IP55 a kompatibilitu s rámečky a krabicemi Mureva Styl. V nabídce naleznete přístroje vhodné pro balkon, terasu, pergolu nebo zahradu.



Vypínač v provedení
IP44



Zásuvka v provedení
IP44



Rámeček Mureva Styl v krytí IP55
pro přístroje Unica





Pracovní prostory přizpůsobené jakékoliv potřebě

Řada Unica nabízí plný rozsah funkcí potřebných v moderní kanceláři. Zásuvky, síťové připojení, multimediální zásuvky a další. Unica dodává to, co váš klient potřebuje.



Jednoduché, dvojité a trojité zásuvky

Výběr různých konfigurací vývodů vám umožňuje flexibilně se přizpůsobit požadavkům zákazníků. Vybírejte ze zásuvek se šroubovým a bezšroubovým upevněním a dvojitých zásuvek s připojením IPT. Všechny se snadno instalují. K dispozici jsou barevné možnosti.



Skryté zásuvky

V místech, kde není žádoucí prach, jsou skryté zásuvky perfektní volbou. Díky vylepšenému designu se zasouvací krytkou jsou zásuvky zarovnány s přední plochou rámečku a působí elegantnějším dojmem.

Přímá montáž do systému 45x45

Všechny mechanismy řady Unica jsou kompatibilní s Unica System+, včetně centrálních jednotek, podlahových krabic a systémů parapetních kanálů a sloupů Optiline 45.



Maximální funkčnost, minimální rozměry

Pokud máte nedostatek místa a potřebujete vestavět více funkcí, zachrání vás centrální jednotky Unica System+.

Centrální jednotky jsou k dispozici v několika velikostech, ve vertikálním nebo horizontálním provedení, pro povrchovou nebo zapuštěnou montáž. Dodají kanceláři větší flexibilitu, ale mohou být použity všude tam, kde potřebujete více funkcí na jednom místě.

Tři barevné varianty – Bílá (k dispozici také v antibakteriálním provedení), Aluminium a Antracit – dokonale ladí s rámečky Unica a pomáhají vám vytvořit jednotný vzhled interiéru. Centrální jednotky Unica System+ jsou kompatibilní se všemi funkčními mechanismy, které nabízí řada Unica.



Centrální jednotky Unica System+ jsou k dispozici také v bílém antibakteriálním provedení (více v části „Antibakteriální provedení pro vaše lepší zdraví“).

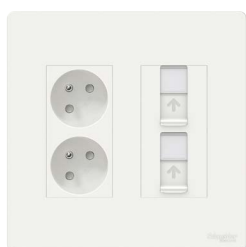

Centrální jednotka
Bílá

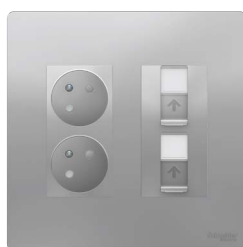

Centrální jednotka
Aluminium

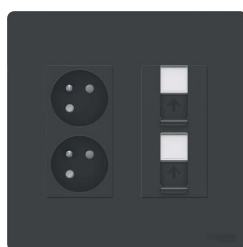

Centrální jednotka
Antracit

	Vertikální	Horizontální
Povrchová		
Zapuštěná		

Vynalézavý design

Montážní rámečky Unica, stejně jako modulární vypínače a zásuvky jsou navrženy tak, aby instalace byla plynulejší, než kdy předtím.

Snadná instalace

Kompaktnější mechanismy s prostorem navíc pro zapojení a snadno přístupnými uvolňovacími tlačítky jsou jen dva příklady chytrých funkcí, které vám pomohou ušetřit čas při montáži.

Snadné nadvaknutí

Velikost mechanismů Unica umožňuje přímé nadvaknutí do úložného systému OptiLine 45. Toto zásadní zjednodušení znamená, že nyní lze použít jeden typ mechanismu pro domácnosti i komerční budovy.

„Jedna z nejdůležitějších vlastností, které jsme do řady Unica implementovali, je promyšlenost. Aby elektrikář díky promyšlenému designu mohl jednoduše nainstalovat více zařízení a rychleji.“

Frédéric Beuvry,
Vice President Industrial Design & Ergonomics
ve společnosti Schneider Electric



Rychlejší a chytřejší instalace

Zrychlete svou práci využitím důmyslných funkcí elektroinstalačních přístrojů Unica.

Montážní rámečky Zamak

Flexibilní rychlá instalace

Díky symetrii upevňovacího rámečku.

Bezpečné upevnění

Menší vůle mezi montážním rámečkem a mechanismem. Mechanismus je dobře uchycen a nehrozí jeho nahodilé vysunutí.

Robustní design

Montážní rámeček Zamak je větší a tužší díky menšímu okénku 40 x 40 mm mechanismu. To poskytuje extra pevnost rámečku a pomáhá předcházet rotaci při montáži mechanismů.

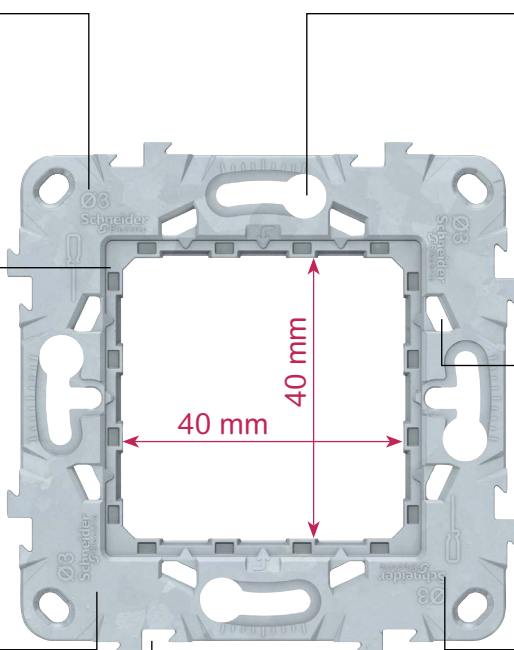

Snadné nastavení

Drážky pro šrouby umožňují otáčení upevňovacího rámečku v obou směrech, takže rámeček lze správně namontovat, i když je instalační krabice špatně zarovnaná. Drážky perfektně vyhovují běžným šroubům používaným v zapuštěných krabicích. Upevnění je nyní ještě jednodušší a bezpečnější.

Pevnější spojení

Menší vůle mezi montážním rámečkem a krycím rámečkem vytváří robustnější spojení.

Intuitivní montáž

Otvory pro šroubovák na přední a zadní straně montážního rámečku umožňují vyjmutí mechanismu bez zanechání stopy na produktu. Při nesprávném umístění šroubováku zabrání zranění. Mechanismus lze snadno vyjmout zepředu i zezadu.

Dokonalé zarovnání

Zámkový systém Unica pomáhá předcházet posunutí nebo rotaci při instalaci dvou nebo více mechanismů do vícenásobného rámečku.



TIP

Pokud si chcete ušetřit práci s vyrovnáváním vícenásobných přístrojů až ve čtyřnásobném rámečku vedle sebe, použijte univerzální vícenásobné elektroinstalační krabice Multifix.

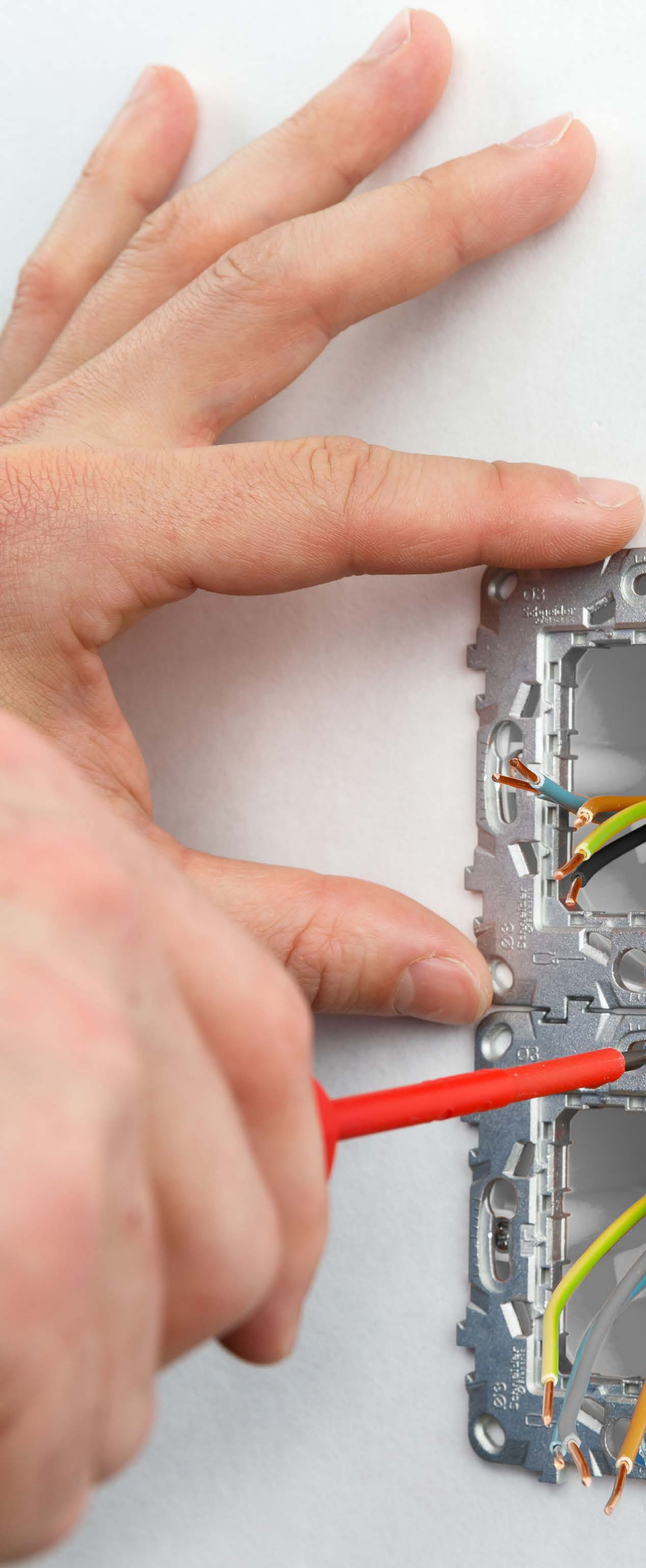

Přechod na chytrý design

Snadná demontáž

Mechanismy lze vyjmout zepředu i zezadu díky jasně viditelným zářezům.

Prostor navíc

Nízká montážní hloubka 21 mm poskytuje více prostoru pro zapojení vodičů.

Rychlé zapojení

Uvolňovací tlačítka jsou snadno přístupná, takže zapojení a odpojení vodičů je rychlé a snadné.

Jednoduché zapojení

Schéma zapojení je vytištěno na zadním krytu vypínačů a tlačítek tak, aby byly možnosti připojení jasně viditelné.

Bezpečné nacvaknutí

Mechanismus drží pevněji v montážním rámečku díky vylepšené konstrukci systému nacvaknutí.

Unikátní modularita

Jedinečnou vlastností řady Unica jsou její jednomodulové přístroje. Do montážního rámečku lze vedle sebe umístit libovolné dva jednomodulové přístroje a vytvořit jedinečné funkce. Např. 2 křížové přepínače, USB nabíjecí konektor a zásuvku pro ploché vidlice, SAT zásuvka a datový konektor.

Zapojení bez námahy

Díky kuželovým kabelovým průchodkám je snadnější připojit vodiče do svorkovnic. Díky větším otvorům lze snadno připojit i silnější vodiče.



Snadná změna indikátoru

Z obyčejného spínače Unica jednoduchým způsobem vytvoříte spínač s kontrolkou. Vyměníte běžnou klapku za klapku s průzorem a připojíte univerzální LED žárovku v bílé nebo červené barvě.

Pohodlné testování zepředu

Kontrolní body na přední straně mechanismu umožňují pohodlné testování a měření. Navíc není nutné demontovat spínač – klapku lze snadno vyjmout a získat přístup k měřicím bodům.



Speciální funkce

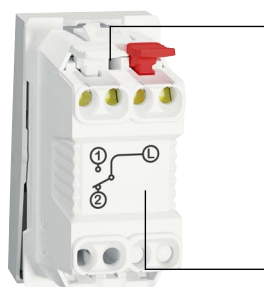

Jednopolové spínače a tlačítka

U jednopolových spínačů a tlačítek jsou vstupy fázového a nulového vodiče nahoře. To umožňuje jednodušší a rychlejší zapojení, aniž by bylo nutné otočit mechanismus pro zapojení druhého kabelu.

Úzký mechanismus

Všechny mechanismy spínačů jsou dodávány s menším tělem, které nabízí více prostoru pro rychlé a snadné zapojení.



Křížový přepínač

Různé barvy označující dva okruhy usnadňují jejich rozlišení pro jednodušší instalaci.

Upgradovatelné tlačítko

Všechny mechanismy spínačů s kolébkami v barevných variantách Aluminium nebo Antracit lze změnit na tlačítko díky většímu krytu a pružině tlačítka.

Zásuvky se šroubovými svorkami

Prostor navíc

Nízká montážní hloubka 21 mm poskytuje více prostoru pro zapojení vodičů.



Nenacvaknutá středová deska

Krycí deska není z výroby nacvaknutá, což umožňuje rychlé přišroubování kabelů.

Snadná demontáž

Mechanismy lze díky jasně viditelným zářezům vyjmout zepředu i zezadu. Středovou desku lze také snadno vyjmout.

Ochrana proti úrazu elektrickým proudem

Zabudované clonky chrání před náhodným kontaktem a vniknutím cizích předmětů.

Velké kabelové průchodky

Průchodky umožňují připojení plných a slaných kabelů 2,5 mm² a 4 mm².

Rychlé zapojení

Díky kabelovým svorkám umístěným vedle sebe můžete zkrátit všechny vodiče na stejnou délku. Šrouby jsou uvolněné, takže je nemusíte odšroubovávat, než začnete kabely zapojovat.

Vylepšená ochrana

Kabelové průchodky jsou jasně odděleny, aby bylo zapojení intuitivnější a zabránilo se riziku zkratu při použití slaných vodičů.



Zásuvky s bezšroubovými svorkami

Prostor navíc

Nízká montážní hloubka 21 mm poskytuje více prostoru pro zapojení vodičů.

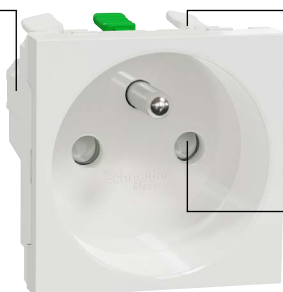

Snadná demontáž

Mechanismy lze díky jasně viditelným zářezům vyjmout zepředu i zezadu. Středovou desku lze také snadno vyjmout.

Ochrana proti úrazu elektrickým proudem

Zabudované clonky chrání před náhodným kontaktem a vniknutím cizích předmětů.

Zapojení bez námahy

Díky kuželovým kabelovým průchodkám je snadnější připojit vodiče do svorkovnic. Díky větším otvorům lze snadno připojit i silnější vodiče.



Rychlé zapojení

Díky bezšroubovým svorkám a barevně označeným rychloulňovacími tlačítkům je upevnění a uvolnění vodičů rychlé a snadné, aniž byste museli odnímat středovou krycí desku.

Speciální zásuvky



Zásuvka pro ploché vidlice



Skrytá zásuvka 230 V s USB C konektorem



Dvojitá pootočená zásuvka

Nová řada Unica zahrnuje zásuvky pro různé aplikace, včetně jednoduchých, dvojitých a zásuvek pro ploché vidlice.

Nabízejí šroubové a bezšroubové možnosti s prostorem navíc a širšími otvory pro rychlejší a jednodušší zapojení.

Univerzální centrální jednotky

S centrálními jednotkami Unica System+ snadno zrealizujete řešení pro jakýkoli pracovní prostor. Pro zapuštěnou i povrchovou montáž, ve svislé nebo vodorovné orientaci, v mnoha velikostech a provedeních.

Zapuštěná krabice

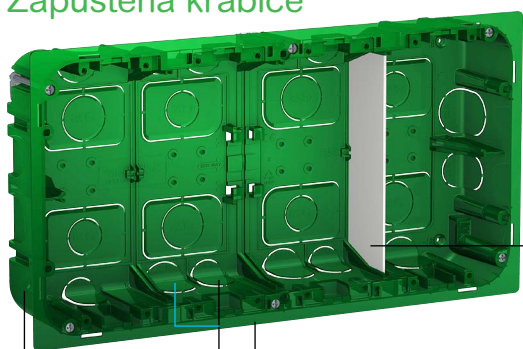

Otvory pro trubky o \varnothing 25 a 20 mm.

Široký rovný lem

Umožňuje dokonalou instalaci i když nejsou stěny rovné. Široký lem umožňuje lepší uchycení v sádkartonové přičce.

Jednodušší instalace datového kabelu

Hloubka krabice 50 mm usnadňuje instalaci datových kabelů kat. 6 a 6A.

Krabice pro montáž na omítku

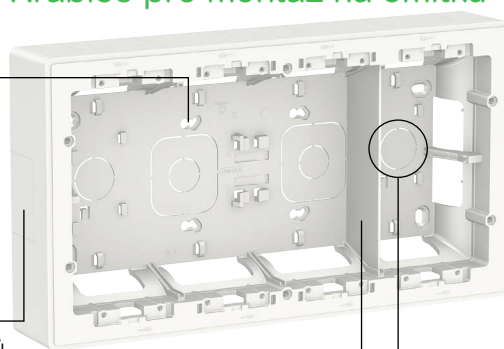

Snadné nastavení

Montážní otvory umožňují vertikální i horizontální posun pro dokonalé zarovnání se stěnou.

Flexibilní instalace

Několik kabelových vstupů umožňuje montáž bez vrtání.

Kompatibilita

zapuštěné krabice

Jednotky lze umístit také na běžné elektroinstalační krabice místo vedení kabeláže pomocí kabelových kanálů. Krabice mají vstupní otvory pro kabely.

Rychlejší instalace

Pro urychlení instalace se krabice dodávají s předem namontovanými a povolenými šrouby.

Pro více bezpečí

Zásuvné přepážky oddělují prostor pro silové a datové kabely.

Montážní rámeček

Snadné upevnění

Montážní rámečky lze bez nástrojů zacvaknout přímo na centrální jednotku.

Flexibilní nacvaknutí

Svislé montážní rámečky umožňují větší flexibilitu zasunutí a vyjmutí jednotlivých mechanismů. Montážní rámečky umožňují osazení libovolného mechanismu Unica.

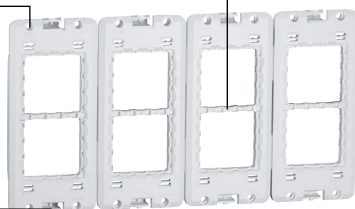

Nejsou potřeba žádné adaptéry

Odnímatelný pas na montážním rámečku umožňuje bezpečné upevnění jednotlivých mechanismů bez adaptéru. K centrální jednotce můžete také připojit jednomodulové nebo dvoumodulové zkosené konektory RJ45.

Krycí rámeček

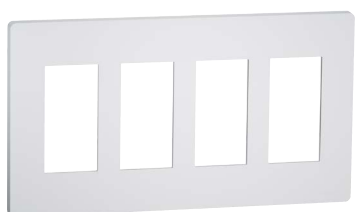

Příprava na montáž na DIN lištu

Použití adaptéru umožňuje montáž produktů na DIN lištu, jako jsou například jističe Acti 9.

Propojení více krabic

Adaptér umožňuje propojení několika krabic.

Speciální funkce pro komerční aplikace

Produkty Unica System+ a OptiLine 45 akceptují všechny mechanismy nové řady Unica. Instalaci urychlují dvojité i trojitě zásuvky, mechanismy RJ45 se 2 či 4 konektory. Pomocí adaptéru mohou být osazeny i produkty na DIN lištu.

Dvojitá zásuvka

Flexibilní velikosti kabelů

Mechanismy akceptují plné a lankové kabely o průřezu 1,5 a 2,5 mm².

Možnost jak ušetřit

Vícenásobné zásuvky umožňují rychlé propojení více přístrojů vedle sebe například v parapetních kanálech za pomoci rychlospojky NU9091. Tato funkce vám výrazně ušetří montážní čas a tedy i peníze.



Šrouby na zadní straně

Při montáži není nutné středovou desku odnímat – středová deska se jednoduše zacvakne.

Snadná instalace

Dostatečně široká uvolňovací tlačítka pro snadné a rychlé uvolnění vodičů.

Datové zásuvky RJ45

Časově úsporná instalace

Řada Unica nabízí několik designů krycích desek RJ45. Dvojitá a čtyřnásobná verze urychluje instalaci, protože až pro čtyři konektory potřebujete pouze jednu desku a méně místa.

Držáky štítků

Praktické řešení, které vám pomůže rozlišit připojená zařízení.



Ochranné clonky

Zabraňují vniknutí prachu a jiných předmětů.

Flexibilita instalace

Krycí desky lze použít s jakýmkoli konektorem S-One Schneider Electric.

Řešení pro flexibilní upevnění

Zapuštěné krabice Multifix

Ideální způsob, jak osadit přístroje Unica do sádkartonových stěn.

Robustní

Design a materiál.

Pevné uchycení

Uchycení do sádkartonu kovovými čelistmi.

Perfektně přiléhá ke stěně

Značky jsou umístěny na zadní straně krabice.

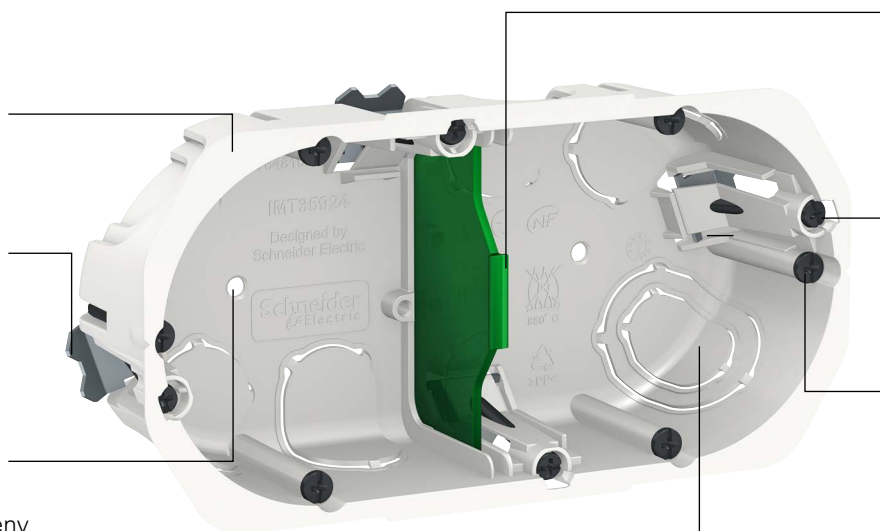

Flexibilní instalace

Díky bezšroubovým přepážkám, k dispozici jsou také přepážky se šrouby.

Rychlá montáž

Rámeček upevníte pomocí pouze dvou šroubů.

Vyrovnání nerovností

Nejlepší řešení na trhu.

Ergonomický tvar

Pro snadné osazení do sádkartonu.



TIP

Pokud si chcete ušetřit práci s vyrovnáváním vícenásobných přístrojů až ve čtyřnásobném rámečku vedle sebe, použijte univerzální vícenásobné elektroinstalační krabice Multifix.

Další informace naleznete na str. 60

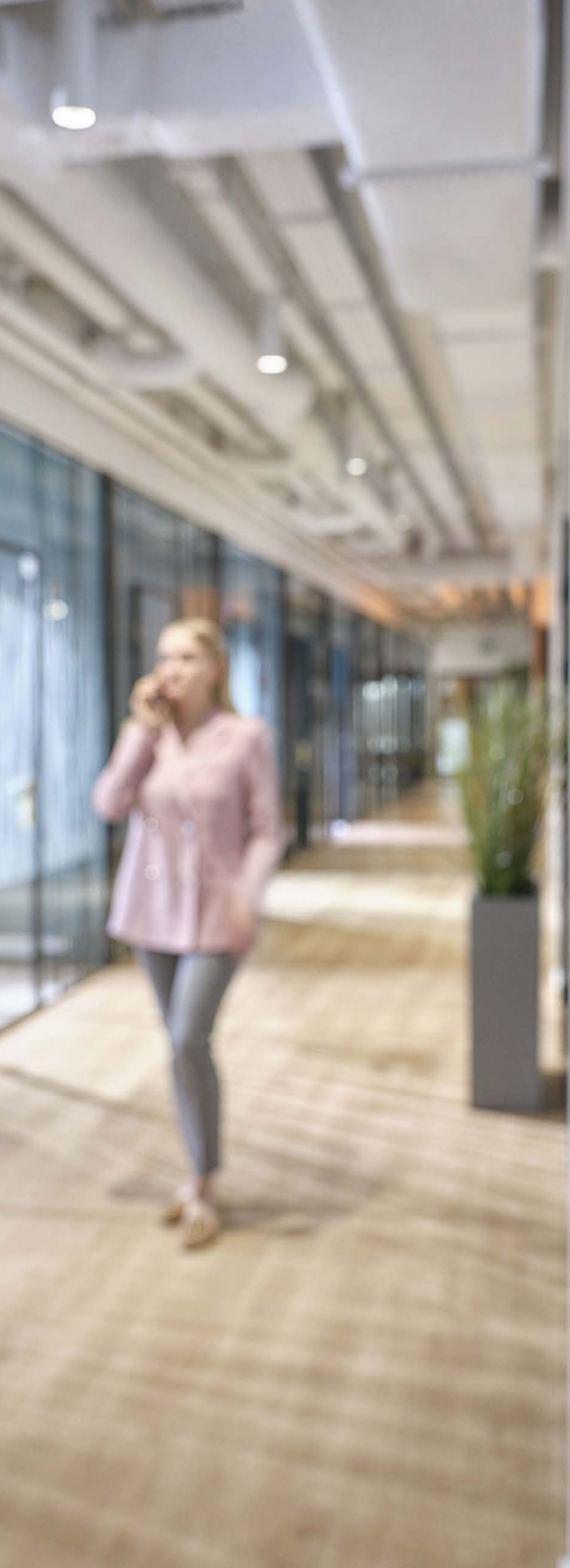

Plná zpětná kompatibilita

Nové mechanismy Unica jsou kompaktnější než staré mechanismy, takže **otvor montážního rámečku v nové Unice je menší**. Zadní část přístroje v nové Unice je také menší, ale staré i nové klapky mají stejný vnější rozměr (45x45 mm). Díky tomu jsou nové mechanismy s takzvanou **přímou montáží** a mohou se použít v podlahových krabicích, parapetních kanálech a sloupech pro přístroje 45x45.

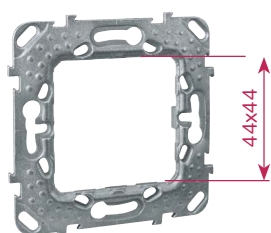

Starý montážní rámeček Unica (44x44 mm) (ref. MGU7.002)

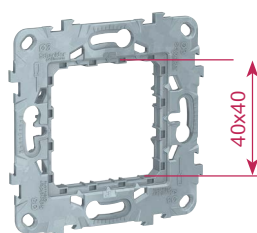

Nový montážní rámeček Unica (40x40 mm) (ref. NU7002)



Nový přístroj Unica (40x40 mm) s klapkou (45x45 mm)

Standardní skládání nových přístrojů

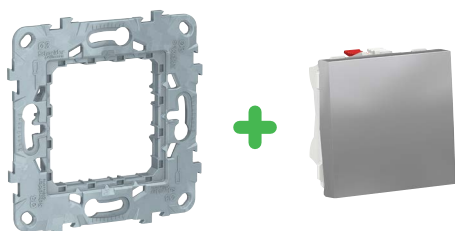

Nový montážní rámeček Unica (ref. NU7002)

Nový přístroj Unica

Do starých montážních rámečků Zamak je možné namontovat nové mechanismy Unica.

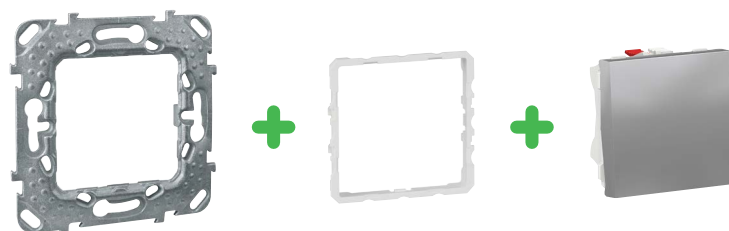

Starý montážní rámeček Zamak (44x44 mm) (ref. MGU7.002)

Adaptér (ref. U0.582)

Nový přístroj Unica (40x40 mm) s klapkou (45x45 mm) (ref. NUxxxxxx)

Všechny krycí rámečky Nové i původní řady Unica jsou 100% kompatibilní s mechanismy, montážními rámečky i klapkami staré i nové řady.

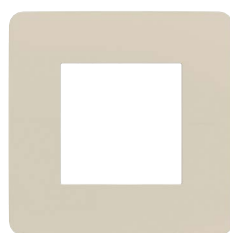

TIP

Reference. Funkčně shodné mechanismy v Nové Unice mají stejné číslo jako mechanismy ve staré Unice, liší se pouze písmeny na začátku a jsou bez teček: např. MGU3.201.18 => NU320118



Video:
Kompatibilita Unica

Pozn.: Starý mechanismus nelze umístit do nového montážního rámečku.

Skládání

Příklady
kompletních
přístrojů

Různé
přístroje
ve 4 barvách

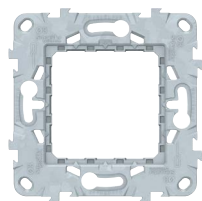

Montážní rámeček
Zamak, NU7002

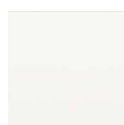

Bílá



Béžová



Aluminium



Antracit

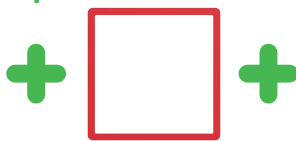

10 dekorativních
rámečků



4 krycí rámečky



Unica Studio

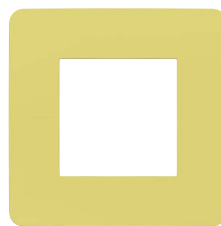

9 krycích rámečků

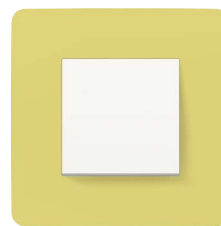

Unica Studio Color



1 krycí rámeček



Unica Studio Outline

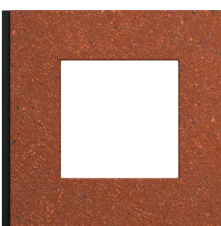

5 krycích rámečků



Unica Deco Materials

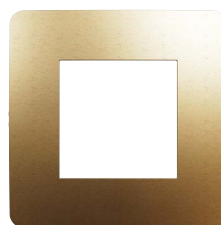

5 krycích rámečků



Unica Metal



Antibacterial

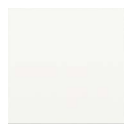

přístroje,
antibakteriální Bílá



1 krycí rámeček



Unica Pro

Unica

Mechanizmy

Unica

Mechanizmy

Spínače

10 AX - 250 V AC spínače, bezšroubové svorky

	Jednopolový ř.1	Střídavý ř.6	Střídavý ř.6 s nulovou svorkou	Křížový ř.7	Sériový ř.5	Dvojitý střídavý ř.6+6 (5b)	Střídavý ř.6 krytí IP44
2 moduly							
<input type="checkbox"/> Bílá	NU320118	NU320318	NU320318S	NU320518	NU321118	NU321318	NU528218
<input type="checkbox"/> Aluminium	NU320130	NU320330	NU320330S	NU320530	NU321130	NU321330	NU528230
<input type="checkbox"/> Béžová	NU320144	NU320344	-	NU320544	NU321144	NU321344	NU528244
<input type="checkbox"/> Antracit	NU320154	NU320354	NU320354S	NU320554	NU321154	NU321354	NU528254
1 modul							
<input type="checkbox"/> Bílá	NU310118	NU310318	NU310318S	NU310518	-	-	-
<input type="checkbox"/> Aluminium	NU310130	NU310330	NU310330S	NU310530	-	-	-
<input type="checkbox"/> Béžová	NU310144	NU310344	-	NU310544	-	-	-
<input type="checkbox"/> Antracit	NU310154	NU310354	NU310354S	NU310554	-	-	-
Technické parametry							
<ul style="list-style-type: none"> Zapojení: bezšroubové svorky Kabely: 1 až 2,5 mm² plně/slaněné Krytí: IP4x, mechanismy jsou vhodné i pro prostory, kde se pohybují děti (školy, školky, jesle, dětská oddělení v nemocnicích apod.) tzv. vnější vlivy dle ČSN 33 2000-5-51 ed. 3 Možnost osvětlení LED kontrolkami NU9825A, NU9823AM a NU9825AZ a klapkami s průzorem 							<ul style="list-style-type: none"> Dodává se včetně rámečku Zamak

10 AX - 250 V AC spínače, šroubové svorky

	Jednopolový ř.1	Střídavý ř.6	Křížový ř.7
2 moduly			
		-	-
<input type="checkbox"/> Bílá	NU320118SC	-	-
<input type="checkbox"/> Béžová	NU320144SC	-	-
1 modul			
<input type="checkbox"/> Bílá	NU310118SC	NU310318SC	NU310518SC
<input type="checkbox"/> Béžová	NU310144SC	NU310344SC	-
Technické parametry			
<ul style="list-style-type: none"> Zapojení: šroubové svorky Kabely: 1 až 2,5 mm² plně/slaněné Možnost osvětlení LED kontrolkami NU9825A, NU9823AM a NU9825AZ a klapkami s průzorem 			

TIP

Spínače lze vybavit kontrolkou a klapkou s průzorem pro orientační nebo signalizační funkci. Více informací strana 46.

Charakteristika

- Maximální zátěž pro zdroje s vlastním předřadníkem (LED, kompaktní zářivky, atd.)
- 10 AX - 250 V AC spínače: 100 W
- 16 AX - 250 V AC spínače: 200 W

Technické parametry: str. 99-101

Unica

Mechanizmy

Tlačítka

10 A - 250 V AC tlačítka, bezšroubové svorky

	Tlačítko 1/0			Tlačítko střídavé 6/0		Tlačítko s orientační kontrolkou 1/0So		
	bez symbolu	se symbolem zvonku	se symbolem světla	bez symbolu	s popisovým polem	bez symbolu	se symbolem zvonku	se symbolem světla
2 moduly								
<input type="checkbox"/> Bílá	NU320618	NU320618C	NU320618L	NU323618	NU324620	NU320618N	NU320618CN	NU320618LN
<input type="checkbox"/> Aluminium	NU320630	-	-	NU323630	NU324630	NU320630N	NU320630CN	NU320630LN
<input type="checkbox"/> Běžová	NU320644	-	-	-	-	NU320644N	NU320644CN	-
<input type="checkbox"/> Antracit	NU320654	-	-	NU323654	NU324654	NU320654N	NU320654CN	NU320654LN
1 modul								
<input type="checkbox"/> Bílá	NU310618	-	-	NU313618	-	NU310618N	NU310618CN	-
<input type="checkbox"/> Aluminium	NU310630	-	-	NU313630	-	NU310630N	-	-
<input type="checkbox"/> Běžová	NU310644	-	-	-	-	-	-	-
<input type="checkbox"/> Antracit	NU310654	-	-	NU313654	-	NU310654N	-	-
Technické parametry								
<ul style="list-style-type: none"> • Zapojení: bezšroubové svorky • Kabely: 1 až 2,5 mm² plně/slaněné • Krytí: IP4x, mechanismy jsou vhodné i pro prostory, kde se pohybují děti (školy, školky, jesle, dětská oddělení v nemocnicích apod.) tzv. vnější vlivy dle ČSN 33 2000-5-51 ed. 3 • Možnost osvětlení LED kontrolkami NU9825A, NU9823AM a NU9825AZ a klapkami s průzorem 								

10 A - 250 V AC tlačítka, šroubové svorky

	Tlačítko 1/0	Tlačítko s orientační kontrolkou 1/0So
	bez symbolu	bez symbolu
1 modul		
<input type="checkbox"/> Bílá	NU310618SC	NU310618NSC
<input type="checkbox"/> Běžová	-	NU310644NSC
Technické parametry		
<ul style="list-style-type: none"> • Zapojení: šroubové svorky • Kabely: 1 až 2,5 mm² plně/slaněné • Možnost osvětlení LED kontrolkami NU9825A, NU9823AM a NU9825AZ a klapkami s průzorem 		

Charakteristika

- Maximální zátěž pro zdroje s vlastním předřadníkem (LED, kompaktní žárovky, atd.)
10 AX - 250 V AC spínače: 100 W
16 AX - 250 V AC spínače: 200 W

Technické parametry: str. 99-101

Unica

Mechanizmy

Spínače

Spínače 16 AX - 250 V AC, šroubové svorky

	Jednopolový ř.1	Jednopolový ř.1So s orientační kontrolkou	Střídavý ř.6	Dvojpolový ř.2	Dvojpolový ř.2Ss se signalizační kontrolkou	Sporákový spínač trojpolový ř.3, 16A, 400V

2 moduly

<input type="checkbox"/> Bílá	NU326118	NU326118N	NU326318	NU326218	NU326218S	NU328118
<input type="checkbox"/> Aluminium	-	-	NU326330	NU326230	NU326230S	-
<input type="checkbox"/> Běžová	NU326144	-	-	-	-	-
<input type="checkbox"/> Antracit	-	-	NU326354	NU326254	NU326254S	-

	Jednopolový ř.1	Jednopolový ř.1Ss se signalizační kontrolkou	Střídavý ř.6	Dvojpolový ř.2	Dvojpolový ř.2Ss se signalizační kontrolkou	

1 modul

<input type="checkbox"/> Bílá	NU316118	NU316118S	NU316318	NU316218	NU316218S	-
<input type="checkbox"/> Aluminium	NU316130	-	-	-	-	-
<input type="checkbox"/> Běžová	NU316144	-	-	-	-	-
<input type="checkbox"/> Antracit	NU316154	-	NU316354	-	-	-

Technické parametry

<ul style="list-style-type: none"> • Zapojení: šroubové svorky • Kabely: 1 až 2,5 mm² plně/slaněné • Možnost osvětlení LED kontrolkami NU9825A, NU9823AM a NU9825AZ a klapkami s průzorem 	<ul style="list-style-type: none"> • Zapojení: šroubové svorky • Kabely: 1 až 4 mm² plně/slaněné 	<ul style="list-style-type: none"> • Zapojení: šroubové svorky • Kabely: 1 až 2,5 mm² plně/slaněné • Možnost osvětlení LED kontrolkami NU9825A, NU9823AM a NU9825AZ a klapkami s průzorem 	<ul style="list-style-type: none"> • Zapojení: šroubové svorky • Kabely: 1 až 4 mm² plně/slaněné
---	---	---	---

Výkonové spínače

	Dvojpolový ř.2, 20 A	Dvojpolový ř.2Ss, 30 A se signalizační kontrolkou

2 moduly

<input type="checkbox"/> Bílá	NU322518	NU323218S
<input type="checkbox"/> Aluminium	-	NU323230S
<input type="checkbox"/> Běžová	-	NU323244S
<input type="checkbox"/> Antracit	-	NU323254S

Technické parametry

<ul style="list-style-type: none"> • Zapojení: šroubové svorky • Kabely: až 4 mm² plně/slaněné 	<ul style="list-style-type: none"> • Zapojení: šroubové svorky • Kabely: až 6 mm² plně/slaněné
---	---

Charakteristika

- Maximální zátěž pro zdroje s vlastním předfadníkem (LED, kompaktní žárovky, atd.)
10 AX - 250 V AC spínače: 100 W
16 AX - 250 V AC spínače: 200 W



Technické parametry: str. 99-101

Unica

Mechanizmy

Spínače a tlačítka

Příslušenství - kontrolky

LED kontrolky	12-24 V DC	250 V AC	
	Bílá	Červená	Bílá
			
	NU9823AM	NU9825A	NU9825AZ

Technické parametry

Příkon	0,15 mA	1,5 mA	0,05 mA
--------	---------	--------	---------

- LED kontrolky jsou vybaveny dlouhými drátky pro zapojení ze zadní strany mechanismu. Všechny lze použít pro orientační nebo signalizační funkci.

Pružina pro změnu spínače na tlačítko







S520299

Technické parametry

- Sada 10 pružinek dodávaných s nástrojem pro přestavení polohy

Příslušenství - klapky

Klapky	bez symbolu	s průzorem	pro Unica MGU ●●●●●●
	2 moduly		
<input type="checkbox"/> Bílá	NU920018	NU920018N	NU920018U*
<input type="checkbox"/> Aluminium	NU920030	NU920030N	-
<input type="checkbox"/> Běžová	NU920044	-	-
<input type="checkbox"/> Antracit	NU920054	NU920054N	-
1 modul			
<input type="checkbox"/> Bílá	NU910018	NU910018N	NU910018U*
<input type="checkbox"/> Aluminium	NU910030	NU910030N	-
<input type="checkbox"/> Běžová	NU910044	-	-
<input type="checkbox"/> Antracit	NU910054	NU910054N	-

* Bílé náhradní klapky pro mechanismy staré unicy MGU je možné objednat manuálně přes zákaznické centrum (nelze objednat přes MySE).

TIP

U spínačů s klapkou v bílé barvě, které chcete vybavit orientační nebo signalizační funkcí můžete nechat i obyčejnou klapku bez průzoru - LED kontrolka svítí přes tuto klapku.

Unica Mechanismy

Ovládače ventilátorů, žaluzií, šňůrové, na klíč

Ovládání rolet/žaluzií - 1moduly

10 A	Tlačítko	Přepínač	Dvojpólový Tlačítko	Přepínač
1 modul				
<input type="checkbox"/> Bílá	NU310718SC	NU310818SC	NU312718SC	NU310918SC
<input type="checkbox"/> Aluminium	NU310730SC	NU310830SC	-	-
<input type="checkbox"/> Béžová	NU310744SC	NU310844SC	NU312744SC	NU310944SC
<input type="checkbox"/> Antracit	NU310754SC	NU310854SC	-	-
Technické parametry				
<ul style="list-style-type: none"> • Zapojení: šroubové svorky • Kably: 1 až 2,5 mm² plně/slaněné • S elektrickým blokováním současného sepnutí 				

Ovládání rolet/žaluzií - 2moduly

	Tlačítko 6 A	10 A	Přepínač 6 A
2 moduly			
<input type="checkbox"/> Bílá	NU320718	NU323718 ⁽¹⁾	NU320818
<input type="checkbox"/> Aluminium	NU320730	NU323730 ⁽¹⁾	NU320830
<input type="checkbox"/> Béžová	NU320744	-	NU320844
<input type="checkbox"/> Antracit	NU320754	NU323754 ⁽¹⁾	NU320854
Technické parametry			
<ul style="list-style-type: none"> • Zapojení: bezšroubové svorky • Kably: 1 až 2,5 mm² plně/slaněné • S elektrickým blokováním současného sepnutí 			
(1) Bez blokovací funkce, pro použití s žaluziovým ovládacím modulem (dodává výrobce žaluzií)			

Ovládače ventilátoru

	Střídavý 10 A	Střídavý - Zap/Vyp - 10 A
2 moduly		
<input type="checkbox"/> Bílá	NU320320VMC	NU321418
<input type="checkbox"/> Aluminium	NU320330VMC	NU321430
<input type="checkbox"/> Antracit	NU320354VMC	NU321454
Technické parametry		
<ul style="list-style-type: none"> • Zapojení: bezšroubové svorky • Kably: 1 až 2,5 mm² plně/slaněné 		

Řídicí relé pro ovládání žaluzií

	Pro vícenásobné ovládání žaluzií
2 moduly	
tmavě šedý	MTN576398
Technické parametry	
<ul style="list-style-type: none"> • Připojeno pomocí tlačítkových žaluziových ovládačů • Jedno relé může ovládat až dva motory žaluzií • Možnost skupinového a centrálního ovládání • Výška 22 mm, instalace do krabice pod žaluziové tlačítko 	

Ovládač tlačítkový s táhlem

	Tlačítko 6/0 - 10 A
2 moduly	
<input type="checkbox"/> Bílá	NU322620
<input type="checkbox"/> Aluminium	NU322630
<input type="checkbox"/> Béžová	NU322644
<input type="checkbox"/> Antracit	NU322654
Technické parametry	
<ul style="list-style-type: none"> • Zapojení: bezšroubové svorky • Kably: 1 až 2,5 mm² plně/slaněné • Délka lanka: 1 m 	

Spínače ovládané klíčem

	Tlačítko - 16 A	Přepínač - 16 A
2 moduly		
<input type="checkbox"/> Bílá	NU373118	NU370118
<input type="checkbox"/> Aluminium	NU373130	-
<input type="checkbox"/> Antracit	NU373154	-
Technické parametry		
<ul style="list-style-type: none"> • 3 polohy • Zapojení: šroubové svorky • Kably: 1 až 2,5 mm² plně/slaněné 		

Unica Mechanizmy

Kartové spínače a nouzové spínače

Spínač pro hotelové karty





Spínač pro hotelové karty 10A	
2 moduly	
	
<input type="checkbox"/> Bílá	NU328318
<input type="checkbox"/> Aluminium	NU328330
<input type="checkbox"/> Béžová	NU328344
<input type="checkbox"/> Antracit	NU328354

Nouzové vypnutí

Spínač s klíčem - 10 A		Tlačítko - 10 A	
2 moduly			
			
<input type="checkbox"/> žlutá	ALB45032	<input type="checkbox"/> žlutá	ALB45033

Elektronický spínač pro hotelové karty

Elektronický spínač pro hotelové karty 8A	
2 moduly	
	
<input type="checkbox"/> Bílá	NU354018
<input type="checkbox"/> Antracit	NU354054

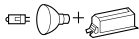
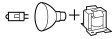
Maximální zátěž		
LED žárovky 230 V		100 W
Žárovky 230 V		1470 W
Halogenové lampy 230 V		1470 W
Motory (jednofázové) 230 V		600 VA
NN halogenové lampy 12 V	elektronický transformátor 	1000 VA
	vinutý transformátor 	1000 VA

Technické parametry







- 8 A
- Časové zpoždění vypnutí 10 sekund

Unica



Mechanizmy

Stmívače a termostaty

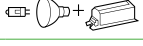
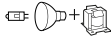
Stmívače





	Univerzální	Stmívač LED zdrojů 230 V	Kompenzační modul LED
2 moduly			
			
<input type="checkbox"/> Bílá	NU351418		CCT90501
<input type="checkbox"/> Aluminium	NU351430		
<input checked="" type="checkbox"/> Antracit	NU351454		
tmavě šedá		CCT99100	
Maximální zatížení			
LED žárovky 230 V 	RC: 5...100 VA RL: 5...20 VA	RC: 4...100 VA RL: 4...20 VA	
Žárovky 230 V 	5...200 W	5...200 W	
Halogenové lampy 230 V 	5...150 W	5...150 W	
NN halogenové lampy 12 V elektronický transformátor  vinutý transformátor 	5...150 VA 5...150 VA	5...200 VA 5...200 VA	
Technické parametry			
<ul style="list-style-type: none"> Stmívání neomezeným počtem pomocných tlačítek Automatická detekce zátěže Zapojení bez nulového vodiče (pouze dvěma vodiči) Připojení pomocí šroubových svorek Paměťová funkce Automatická ochrana proti přetížení, ochrana proti přehřátí, ochrana proti zkratu Hloubka zapuštění 29 mm 	<ul style="list-style-type: none"> Připojeno pomocí obyčejných tlačítek Instalace pod tlačítko do elektroinstalační krabice (min. 60 mm hloubka) Připojeno pouze 2 vodiči (možná náhrada za běžný spínač) Stmívání běžnými tlačítky z několika míst najednou 	<ul style="list-style-type: none"> Jmenovité napětí: 230 VAC Rozsah frekvence: 50 - 60 Hz Ztrátový výkon: 2 W max. Instalace: propojovací krabice, ve svítidle nebo v podružném rozváděči, zapojení mezi nulový vodič a stmívanou fázi. 	
Popis			
			<ul style="list-style-type: none"> Kompenzační modul se užívá pro zlepšení funkce starších stmívačů, které nejsou optimalizovány pro stmívatelné LED 230 V žárovky. Zabraňuje svícení LED žárovek, které jsou připojeny ke stmívači, když je vypnutý. Modul nemá žádný vliv na stmívací charakteristiku a nelze jej použít k nastavení rozsahu stmívání nebo základního jasu.

Termostaty



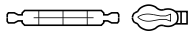

	Pokojevý - 8 A	Podlahový - 10 A
2 moduly		
		
<input type="checkbox"/> Bílá	NU350118	NU350318
<input type="checkbox"/> Aluminium	NU350130	NU350330
<input type="checkbox"/> Běžová	NU350144	NU350344
<input checked="" type="checkbox"/> Antracit	NU350154	NU350354
Technické parametry		
	<ul style="list-style-type: none"> Pro topení nebo klimatizaci Rozsah nastavení: +5 až +30 °C Modré a červené LED kontrolky pro indikaci klimatizace nebo topení Hloubka zapuštění 33 mm 	<ul style="list-style-type: none"> Pro podlahové topení Rozsah nastavení: +5 až +45 °C Zelená LED kontrolka indikuje zdroj napětí Červená LED kontrolka pro indikaci topení Dodává se s teplotním čidlem 4 m Čidlo NTC 10 kΩ při 25 °C

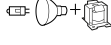
Technické parametry: str. 103-104

Detektor pohybu se spínačem

Univerzální detektor pohybu 10A	
2 moduly	
	
<input type="checkbox"/> Bílá	NU352518
<input type="checkbox"/> Aluminium	NU352530
<input type="checkbox"/> Antracit	NU352554
Maximální zátěž	
LED žárovky 230 V	 200 W
Žárovky 230 V	 2200 W
Halogenové lampy 230 V	 2000 W
Motory (jednofázové) 230 V	 1000 VA
NN halogenové lampy 12 V	elektronický transformátor  1050 VA vinutý transformátor  500 VA
Technické parametry	
<ul style="list-style-type: none"> • Připojení pomocí šroubových svorek • Konfigurace vodičů s nulovým vodičem (3 vodičové zapojení) • Detekční úhel: 160° • Oblast detekce pohybu: 8 m čelní, 8 m boční • Dálkové ovládání neomezeným počtem pomocných tlačítek • Automatická detekce zátěže • Vestavěný tlačítkový spínač • Rozsah časového zpoždění: 1 s až 30 min • Master/slave možnost; dva senzory lze propojit a pokrýt větší plochu • Spínací prvek: relé • Hloubka zapuštění: 29 mm 	

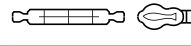
Časové spínače (schodišťové spínače)

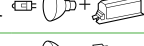
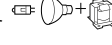





Časový spínač - 10 A	
2 moduly	
	
<input type="checkbox"/> Bílá	NU353518
<input type="checkbox"/> Aluminium	NU353530
<input type="checkbox"/> Antracit	NU353554
Maximální zátěž	
LED žárovky 230 V	 200 W
Žárovky 230 V	 2200 W
Halogenové lampy 230 V	 2000 W
Motory (jednofázové) 230 V	 1000 VA
NN halogenové lampy 12 V	elektronický transformátor  1050 VA vinutý transformátor  500 VA
Technické parametry	
<ul style="list-style-type: none"> • Rozsah časového zpoždění: 1 sekunda až 8 hodin • Zabudovaná stavová LED kontrolka • Konfigurace vodičů s nulovým vodičem (3 vodičové zapojení) • Spínací prvek: relé • Hloubka zapuštění: 29 mm 	







Unica

Mechanizmy

Zásuvky

Zásuvky se zemnicím kolíkem 250 V, 16 A, 2P+PE

90°	Bezšroubové svorky	Šroubové svorky	Skrytá, bezšroubové svorky	Nezáměnné, šroubové svorky	S ochrannou proti přepětí, bezšroubové svorky	Skrytá zásuvka s USB C 2,4A, bezšroubové svorky
2 moduly						
						
<input type="checkbox"/> Bílá	NU305918E	NU303918E	NU305218E	NU305118	NU305918EP	NU301518E
<input type="checkbox"/> Aluminium	NU305930E	NU303930E	NU305230E	-	NU305930EP	NU301530E
<input type="checkbox"/> Běžová	NU305944E	NU303944E	NU305244E	-	-	-
<input type="checkbox"/> Antracit	NU305954E	NU303954E	NU305254E	-	NU305954EP	NU301554E
<input type="checkbox"/> červená	NU305903	NU303903E	NU305203	NU305103	-	-
<input type="checkbox"/> zelená	NU305906	-	NU305206	-	-	-
<input type="checkbox"/> oranžová	NU305961	-	-	-	-	-
Technické parametry						
<ul style="list-style-type: none"> 2P+PE - 16 A - 250 V Ochranné clonky Krytí: IP4x, mechanismy jsou vhodné i pro prostory, kde se pohybují děti (školy, školky, jesle, dětská oddělení v nemocnicích apod.) tzv. vnější vlivy dle ČSN 33 2000-5-51 ed. 3 					<ul style="list-style-type: none"> 2P+PE - 16 A - 250 V Ochranné clonky Výstupní výkon USB C: 5 V DC - max 2,1 A 	

45°	Standardní			S kontrolkou	Nezáměnné		Nezáměnné s kontrolkou
	2 moduly	4 moduly	6 modulů	4 moduly	4 moduly	6 modulů	4 moduly
							
<input type="checkbox"/> Bílá	NU304918	NU306918	NU307918	-	-	-	-
<input type="checkbox"/> Aluminium	NU304930	NU306930	NU307930	-	-	-	-
<input type="checkbox"/> Antracit	NU304954	NU306954	NU307954	-	-	-	-
<input type="checkbox"/> červená	NU304903	NU306903	NU307903	NU306903SE	NU306103	NU307103	NU306103S
<input type="checkbox"/> zelená	NU304906	NU306906	NU307906	-	-	-	-
Technické parametry							
<ul style="list-style-type: none"> 2P+PE - 16 A - 250 V Bezšroubové svorky Ochranné clonky Do nezáměnné zásuvky nelze zapojit vidlici bez speciálního adaptéru. Zásuvka je chráněna před připojením spotřebičů, které mohou působit jako zdroje rušení. 							

Unica

Mechanizmy

Zásuvky



Zásuvka dvojnásobná pootočená

Dvojnásobná pootočená zásuvka	
	
<input type="checkbox"/> Bílá	NU206518
<input type="checkbox"/> Aluminium	NU206530
<input type="checkbox"/> Běžová	NU206544
<input type="checkbox"/> Antracit	NU206554
Technické parametry	
<ul style="list-style-type: none"> • 2x 2P+PE - 16 A - 250 V • Šroubové svorky • Ochranné clonky • Instalace do běžné elektroinstalační krabice 	

Zásuvka pro ploché vidlice

Zásuvka pro ploché vidlice, 10 A	
	
<input type="checkbox"/> Bílá	NU303118
<input type="checkbox"/> Aluminium	NU303130
<input type="checkbox"/> Běžová	NU303144
<input type="checkbox"/> Antracit	NU303154
Technické parametry	
<ul style="list-style-type: none"> • 2P - 250 V • Šroubové svorky • Ochranné clonky <p>* U tohoto výrobku musí být instalována ochrana proti reziduálnímu proudu s citlivostí 30 mA.</p>	



Zásuvky s bočním zemněním Schuko

90°	Bezšroubové svorky	Šroubové svorky
	2 moduly	
		
<input type="checkbox"/> Bílá	NU305718	NU303718
<input type="checkbox"/> Aluminium	NU305730	NU303730
<input type="checkbox"/> Běžová	NU305744	NU303744
<input type="checkbox"/> Antracit	NU305754	NU303754
<input type="checkbox"/> oranžová	-	NU303761
<input type="checkbox"/> červená	NU305703	NU303703
<input type="checkbox"/> zelená	-	NU303706
Technické parametry		
<ul style="list-style-type: none"> • 2P+E - 16 A - 250 V • Ochranné clonky 		

Zásuvky pro holicí strojky, šroubové svorky

20 VA	
	
<input type="checkbox"/> Bílá	MGU5.064.18
<input type="checkbox"/> Aluminium	MGU5.064.30
Technické parametry	
<ul style="list-style-type: none"> • Trojmodulová pro speciální rámečky (na vyžádání) • Vstup: 240 V • Výstup: 115/240 V 	

Příslušenství







Rychlospojka	Adaptér pro nezáměnné zásuvky
	
NU9091	ALB45290
Technické parametry	
<ul style="list-style-type: none"> • Sada 10 propojek • Slouží pro rychlé propojení vícenásobných zásuvek 45° například v parapetních kanálech 	

Unica

Mechanizmy

USB nabíječky

USB nabíječky

	Nabíječky typu A	Nabíječky typu A+C			Nabíječka typu C	
2 moduly						
						
<input type="checkbox"/> Bílá	NU341818	NU301818	NU301918	NU501318	NU501418	NU301518E
<input type="checkbox"/> Aluminium	NU341830	NU301830	NU301930	NU501330	NU501430	NU301530E
<input type="checkbox"/> Běžová	NU341844	-	NU301944	-	-	-
<input type="checkbox"/> Antracit	NU341854	NU301854	NU301954	NU501354	NU501454	NU301554E
1 modul						
						
<input type="checkbox"/> Bílá		NU301618	-	-	-	-
<input type="checkbox"/> Aluminium		NU301630	-	-	-	-
<input type="checkbox"/> Běžová		NU301644	-	-	-	-
<input type="checkbox"/> Antracit		NU301654	-	-	-	-
Technické parametry						
	<ul style="list-style-type: none"> • NU3418●● Výstupní výkon: 5 V DC - max. 2,1 A 	<ul style="list-style-type: none"> • NU3018●● Výstupní výkon: 5 V DC - max. 2,4 A • NU3016●● Výstupní výkon: 12 W 5 V DC - max. 2,4 A max každý port 	<ul style="list-style-type: none"> • Výstupní výkon: 18 W 5 V DC - max. 2,4 A každý port 	<ul style="list-style-type: none"> • Výstupní výkon: Typ C 45 W + Typ A 7,5 W • Je dodáván s montážním rámečkem Zamak 	<ul style="list-style-type: none"> • Výstupní výkon: 65 W • Pro napájení např. notebooků • Je dodáván s montážním rámečkem Zamak 	<ul style="list-style-type: none"> • 2P+PE - 16 A - 250 V • Bezšroubové svorky • Výstupní výkon: USB C: 5 V DC - max. 2,1 A • Výstupní výkon: 10,5 W













Datové zásuvky RJ45

	Kat. 5e UTP rovná	Kat. 5e STP rovná	Kat. 6 UTP rovná	Kat. 6 STP rovná	šikmá	Kat. 6 FTP rovná	Kat. 6A UTP rovná	Kat. 6A FTP rovná
2 moduly								
<input type="checkbox"/> Bílá	NU341118	NU341318	NU341518	NU341718	-	NU341918	-	NU344918
<input type="checkbox"/> Aluminium	NU341130	-	NU341530	NU341730	-	NU341930	-	NU344930
<input type="checkbox"/> Běžová	NU341144	-	NU341544	-	-	-	-	-
<input type="checkbox"/> Antracit	NU341154	-	NU341554	NU341754	-	NU341954	-	NU344954
<input type="checkbox"/> Bílá	NU342018	-	-	NU342618	-	-	-	-
<input type="checkbox"/> Aluminium	NU342030	-	-	NU342630	-	-	-	-
<input type="checkbox"/> Antracit	NU342054	-	-	NU342654	-	-	-	-
1 modul								
<input type="checkbox"/> Bílá	NU341018	NU341218	NU341418	NU341618	NU340618	NU344718	-	NU344818
<input type="checkbox"/> Aluminium	NU341030	-	NU341430	NU341630	-	-	-	NU344830
<input type="checkbox"/> Běžová	NU341044	-	NU341444	NU341644	-	-	-	NU344844
<input type="checkbox"/> Antracit	NU341054	-	NU341454	NU341654	-	NU344754	-	NU344854
4 moduly								
<input type="checkbox"/> Bílá	-	-	NU348218	-	-	-	NU348418	-
<input type="checkbox"/> Bílá	NU347918	-	-	-	-	-	NU348518	-
Technické parametry								
<ul style="list-style-type: none"> • Konektor Actassi S-One • Rovná: s clonkou a prostorem pro štítek • Šikmá: s prostorem pro štítek 								



Unica Mechanismy

Datové / telefonní / TV / multimediální zásuvky

Centrální desky RJ45

	Pro konektor S-One RJ45		Pro konektor Keystone/Systemax RJ45	
	rovná	šikmá	rovná	šikmá
2 moduly				
				
□ Bílá	NU941118	NU940718	NU946118	NU946418
■ Aluminium	NU941130	-	NU946130	-
■ Antracit	NU941154	NU940754	NU946154	NU946454
				
□ Bílá	NU942018	-	-	-
■ Antracit	NU942054	-	-	-
1 modul				
				
□ Bílá	NU941018	NU940618	NU946018	-
■ Aluminium	-	-	NU946030	-
■ Antracit	NU941054	NU940654	NU946054	-
4 moduly				
				
□ Bílá	NU947818	-	NU946218	-
■ Aluminium	NU947830	-	NU946230	-
■ Antracit	NU947854	-	NU946254	-
				
□ Bílá	NU947918	-	NU946318	-
■ Aluminium	NU947930	-	NU946330	-
■ Antracit	NU947954	-	NU946354	-
Technické parametry				
<ul style="list-style-type: none"> • Rovná: s clonkou a prostorem pro štítek • Šikmá: s prostorem pro štítek • Typ: SLIM 				

Centrální deska pro optická vlákna

	SC/SC APC Simplex	SC/SC APC Duplex
	2 moduly	
		
□ Bílá	NU943918	NU943818
■ Antracit	NU943954	NU943854
Technické parametry		
<ul style="list-style-type: none"> • Centrální deska pro libovolné SC simplexní a duplexní adaptéry • Kompatibilní s optickými adaptéry Actassi: <ul style="list-style-type: none"> - Adaptéry SC Duplex multi mode: ref. VDIB6031001 a VDIB6031002 - Adaptéry SC Duplex single mode: ref. VDIB6032001 a VDIB6032002 - Adaptéry SC APC Duplex single mode: ref. VDIB6082001 - Adaptéry SC APC Simplex single mode: ref. VDIB6072001. 		



VDIB6031001



VDIB6032001



VDIB6082001





VDIB6072001





Tabulka kompatibility

Typ konektoru	pro NU946xxx
KEYSTONE	
Commscope AMP	OK
SE Actassi	OK
SE Digilink	OK
SE Bluelink	OK
3M	OK
Nexans UTP	OK
Systemax Commscope	OK
Solarix	OK

Telefonní zásuvky

Konektor RJ12		
	1 modul	2 moduly
		
<input type="checkbox"/> Bílá	NU349118	NU349718
<input type="checkbox"/> Aluminium	NU349130	NU349730
<input type="checkbox"/> Běžová	NU349144	NU349744
<input type="checkbox"/> Antracit	NU349154	-







Multimediální zásuvky

	VGA	Mini Jack	HDMI	RCA	USB konektor
1 modul					
					
<input type="checkbox"/> Bílá	NU343218	NU343318	NU343018	NU343118	NU342918
<input type="checkbox"/> Aluminium	-	NU343330	NU343030	-	NU342930
<input type="checkbox"/> Běžová	-	-	NU343044	-	-
<input type="checkbox"/> Antracit	NU343254	NU343354	NU343054	NU343154	NU342954
Technické parametry					
	<ul style="list-style-type: none"> VGA konektor HD15 samice Délka kabelu s konektorem 20 cm 	<ul style="list-style-type: none"> Mini Jack 3,5 mm konektor Délka kabelu s konektorem 20 cm 	<ul style="list-style-type: none"> Konektor typu A samice verze 2.0 Standardy: EN 50157, EN 50049 Délka kabelu s konektorem 20 cm 	<ul style="list-style-type: none"> Šroubová svorkovnice Vodiče až 1,5 mm² 3x RCA konektor samice 	<ul style="list-style-type: none"> USB 2.0 Šroubová svorkovnice Vodiče až 1,5 mm² Standardy: IEC 998-1, IEEC 998-2-1



Unica Mechanizmy

Datové / telefonní / TV / multimediální zásuvky

Televizní zásuvky

	TV		TV/FM			R-TV/SAT			FM/TV/SAT
	samec, individuální (1,5 dB)	F-konektor, samice, individuální	individuální (11 dB)	průběžná (1,5 dB)	koncová (4 dB)	individuální (2 dB)	průběžná (2,5 dB)	koncová (5,5 dB)	individuální (2 dB)
2 moduly									
									
<input type="checkbox"/> Bílá	NU346218	-	NU345118	NU345318	NU345218	NU345418	NU345618	NU345518	NU345018
<input type="checkbox"/> Aluminium	NU346230	-	NU345130	-	NU345230	NU345430	-	-	NU345030
<input type="checkbox"/> Běžová	NU346244	-	NU345144	-	-	NU345444	-	-	NU345044
<input type="checkbox"/> Antracit	NU346254	-	NU345154	-	NU345254	NU345454	-	NU345554	NU345054
1 modul									
									
<input type="checkbox"/> Bílá	NU346118	NU346818	-						-
<input type="checkbox"/> Aluminium	NU346130	NU346830	-						-
<input type="checkbox"/> Běžová	-	NU346844							
<input type="checkbox"/> Antracit	NU346154	NU346854	-						-

Centrální desky pro TV a SAT zásuvky





	TV/FM	R-TV/SAT
2 moduly		
		
<input type="checkbox"/> Bílá	NU944018	NU944118
<input type="checkbox"/> Aluminium	-	NU944130
<input type="checkbox"/> Antracit	NU944054	NU944154

Unica



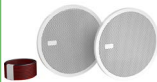

Mechanizmy

Další funkce



Audio mechanizmy

Konektory pro reproduktory		Reproduktory (pro Bluetooth)	Bluetooth přijímač se zdrojem	Ovládání hlasitosti
2 moduly		1 modul		2 moduly
				
<input type="checkbox"/> Bílá	NU348618	NU348718	NU360118	NU360218
<input type="checkbox"/> Aluminium	NU348630	NU348730	-	NU360230
<input type="checkbox"/> Běžová	NU348644	NU348744	-	-
<input type="checkbox"/> Antracit	NU348654	NU348754	NU360154	NU360254
		NU3488		
Technické parametry				
		<ul style="list-style-type: none"> 2 reproduktory dodávané se 2 kabely (5 m, Φ 0,5 mm², červený a bílý) Impedance: 8 Ω 	<ul style="list-style-type: none"> Audio přijímač - 2 moduly - napětí: 15-16 V DC Napájecí modul: <ul style="list-style-type: none"> - napětí: 93-265 V AC - frekvence: 47-63 Hz Dodává se včetně: <ul style="list-style-type: none"> audio přijímače zdroje napájení 	<ul style="list-style-type: none"> Max. vstupní napětí: 12 V DC Max. výstupní výkon: 9 W Pro jakékoliv množství reproduktorů do max 9 W

Noční orientační světlo / Signální světlo / Nouzové svítidlo

Signalizační světlo 12-24 V DC	Noční orientační světlo/ Signální světlo 230 V AC	Nouzové svítidlo
2 moduly		
		
NU3773	NU3772	NU3776
1 modul		
		
NU3774	NU3775	
Technické parametry		
<ul style="list-style-type: none"> Dodává se se zelenými a červenými plastovými štítky, které lze umístit pod středovou destičku Barva světla: bílá Noční orientační světlo 2modulové: dvě možnosti nastavení intenzity svícení 		<ul style="list-style-type: none"> 45 lux / 25 cm Integrovaná baterie 230 V AC Doba svícení 1 hodina

Zvuková signalizace

	Bzučák	Elektronický zvonek
2 moduly		
		
<input type="checkbox"/> Bílá	NU378518	NU378618
<input type="checkbox"/> Aluminium	NU378530	NU378630
<input type="checkbox"/> Běžová	NU378544	NU378644
<input type="checkbox"/> Antracit	NU378554	NU378654
Technické parametry		
	<ul style="list-style-type: none"> 230 V AC, 50/60 Hz Akustická hladina: nastavitelná od 76 do 80 dB/1 m 	<ul style="list-style-type: none"> 230 V AC, 50/60 Hz Akustická hladina: 70 dB/1m 5 melodií Maximální počet paralelně připojených tlačítek k výstupu: <ul style="list-style-type: none"> - 10 bez kontrolky - nebo 3 s kontrolkou

Technické parametry: str. 108-109

Unica

Mechanismy

Další funkce

WiFi repeater

WiFi repeater	
2 moduly	
	
<input type="checkbox"/> Bílá	NU360518
Technické parametry	
<ul style="list-style-type: none"> Opakuje a zesiluje signál WiFi přijatý z WiFi internetového routeru, aby se rozšířilo jeho pokrytí v domě Časové programování pro nastavení rozsahů pro zapnutí a vypnutí signálu Pokrytí signálem: 15 m (uvnitř) Rychlost přenosu dat: max 300 Mbps Komunikační standard: WiFi 802.11 b/g/n 2,4 GHz 100-240 V AC - 50/60 Hz Režim párování: WPS (metoda párování se vyskytuje u většiny routerů) a prostřednictvím stránek HTML 	

LED lampa s USB nabíječkou

Lampa + USB nabíječka typu A	
	
<input type="checkbox"/> Bílá	NU360318
<input type="checkbox"/> Aluminium	NU360330
<input type="checkbox"/> Béžová	NU360344
<input checked="" type="checkbox"/> Antracit	NU360354
Technické parametry	
<ul style="list-style-type: none"> Integrovaná LED žárovka 2 W, 100 lm USB 5 V DC - 2,1 A 	

Kabelové vývodky Ochrana

16 A	
2 moduly	
	
<input type="checkbox"/> Bílá	NU386218
<input type="checkbox"/> Aluminium	NU386230
<input type="checkbox"/> Béžová	NU386244
<input checked="" type="checkbox"/> Antracit	NU386254
Technické parametry	
<ul style="list-style-type: none"> Průměr kabelu: od 6 do 12 mm Bez svorkovnice 	

16 A	Držák pojistky	Proudový chránič
1 modul		
		
<input type="checkbox"/> Bílá	NU363118	NU361218
<input type="checkbox"/> Aluminium	NU363130	-
<input checked="" type="checkbox"/> Antracit	NU363154	-
Technické parametry		
<ul style="list-style-type: none"> Typ pojistky: cylindrická 8,3 x 31,5 mm 	<ul style="list-style-type: none"> Jmenovitá intenzita proudu: 16 A Vypínací kapacita: 3 kA Diferenční pracovní proud: 10 mA Testovací tlačítko 	

Záslepné kryty



Záslepný kryt			
	2 moduly	1 modul	1/2 modulu (2 x)
			
<input type="checkbox"/> Bílá	NU986618	NU986518	NU986418
<input type="checkbox"/> Aluminium	NU986630	NU986530	NU986430
<input type="checkbox"/> Béžová	NU986644	NU986544	NU986444
<input checked="" type="checkbox"/> Antracit	NU986654	NU986554	NU986454

Technické parametry: str. 107

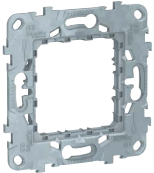

Unica

Instalace:
montážní rámečky
a krabice

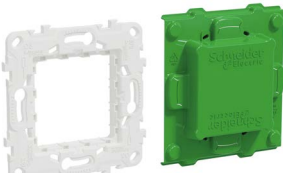
Univerzální montážní rámeček Zamak

1 segment nebo 2 moduly		
Zamak	Zamak plastový	Zamak plastový s ochranným krytem při malování
		
NU7002	NU7002P	NU7002PC

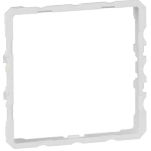
Příslušenství

Ochranný kryt na přístroj při malování	Adaptér	Zpevňující rámeček pro vertikální instalace
		
NU7802	U0.582	<input type="checkbox"/> Bílá NU9580
<ul style="list-style-type: none"> Pro 2 moduly 	<ul style="list-style-type: none"> Adaptér pro umístění mechanismů Nová Unica do starého montážního rámečku Zamak MGU7.002 	Technické parametry <ul style="list-style-type: none"> Podpůrný rámeček do vertikální CMS instalace (například sloupů), aby byl přístroj umístěn ve správné poloze.

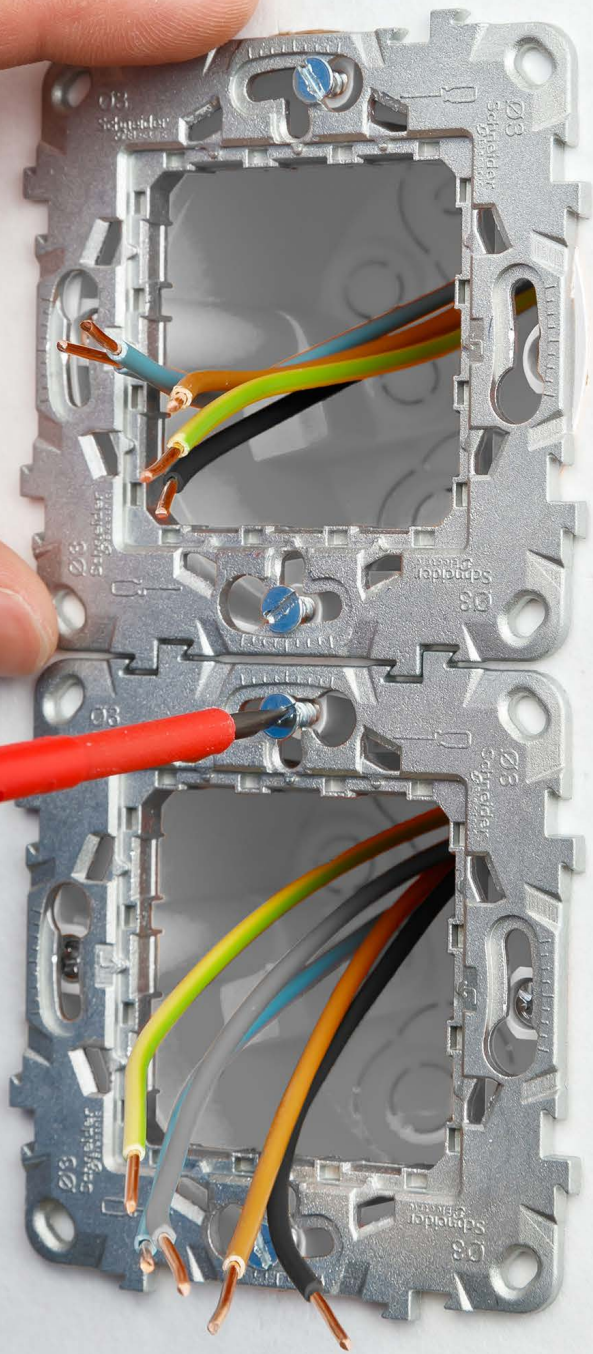
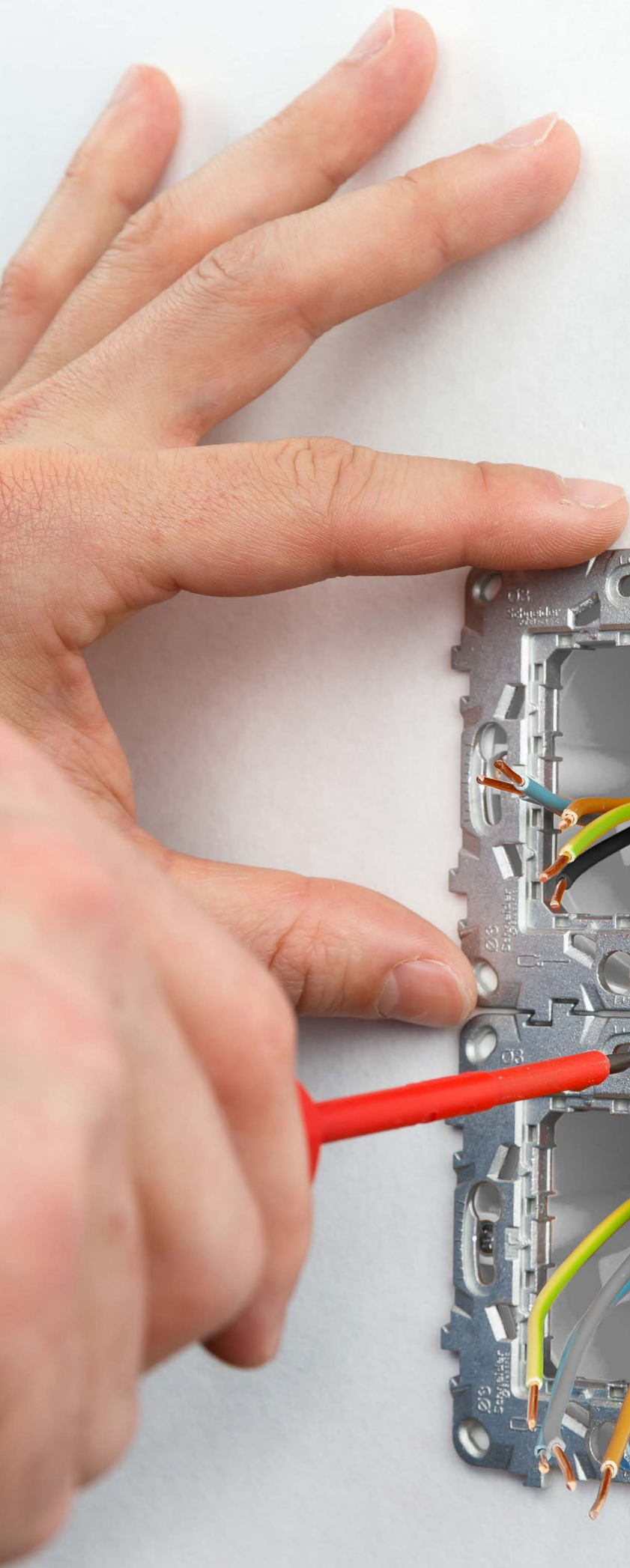

Krabice na omítku

	Jednásobné	Dvojnásobné	Trojnásobné
Pro krycí rámečky Unica Studio			
<input type="checkbox"/> Bílá	NU800218	NU800418	NU800618
<input type="checkbox"/> Béžová	NU800244	NU800444	NU800644
Pro krycí rámečky Unica Pro			
<input type="checkbox"/> Bílá	NU840218	NU840418	NU840618

Zapuštěné krabice Multifix do dutých přiček

Jednásobné	Dvojnásobné	Trojnásobné	Čtyřnásobné
Hloubka 40 mm			
IMT35914 ⁽¹⁾	IMT35924	IMT35934	IMT35944
Hloubka 50 mm			
IMT35915	IMT35925	IMT35935	IMT35945

(1) balení po 50 ks

Krabice Multifix vyhovují zkoušce odolnosti proti nadměrnému teplu a hoření žhavou smyčkou s teplotou 850 °C dle požadavků ČSN EN 606701-1.

Zapuštěné krabice

1 modul
MGU8.601

Příslušenství

Přepážka	
IMT35994	IMT35995
Technické parametry	
<ul style="list-style-type: none"> pro krabice s hloubkou 40 mm 	<ul style="list-style-type: none"> pro krabice s hloubkou 50 mm

TIP

Pokud si chcete ušetřit práci s vyrovnáváním vícenásobných přístrojů až ve čtyřnásobném rámečku vedle sebe, použijte univerzální vícenásobné elektroinstalační krabice Multifix.

Unica









Krycí rámečky

Unica

Krycí rámečky

Standardní krycí rámečky

Unica Studio

		Bílá	Aluminium	Běžová	Antracit
					
Jednonásobný (2 mod.)		NU200218	NU200230	NU200244	NU200254
Dvojnásobný (2 x 2 mod.)		NU200418	NU200430	NU200444	NU200454
Trojnásobný (3 x 2 mod.)		NU200618	NU200630	NU200644	NU200654
Čtyřnásobný (4 x 2 mod.)		NU200818	NU200830	NU200844	NU200854
Pětinásobný (5 x 2 mod.)		NU201018	NU201030	NU201044	NU201054

Pro vertikální i horizontální montáž

Krycí rámeček v provedení IP44

	Bílá
	
Jednonásobný (2 mod.)	 NU044218

Technické parametry

- Pro dva jednomodulové nebo jeden dvojmodulový přístroj

Krycí rámeček NU044218 má průhledné víčko

Úzké krycí rámečky pro 1 modulový přístroj

	Bílá	Aluminium	Antracit
			
1 modul	 NU200118	NU200130	NU200154

Technické parametry

- Úzké rámečky se dodávají včetně úzkého montážního rámečku

Unica Studio Color

Barva rámečku Barva podkladu	Light green bílá	Red bílá	Plum bílá	Chocolate bílá	černá	Bílá bílá
						
Jednonásobný (2 mod.) 	NU280211	NU280213	NU280214	NU280216	NU280217	NU280218
Dvojnásobný (2 x 2 mod.) 	NU280411	NU280413	NU280414	NU280416	NU280417	NU280418
Trojnásobný (3 x 2 mod.) 	NU280611	NU280613	NU280614	NU280616	NU280617	NU280618
Čtyřnásobný (4 x 2 mod.) 	NU280811	NU280813	NU280814	NU280816	NU280817	NU280818
Barva rámečku Barva podkladu	Dark grey bílá	černá	Light grey bílá	Taupe bílá	černá	Běžová běžová
						
Jednonásobný (2 mod.) 	NU280221	NU280222	NU280224	NU280226	NU280228	NU280244
Dvojnásobný (2 x 2 mod.) 	NU280421	NU280422	NU280424	NU280426	NU280428	NU280444
Trojnásobný (3 x 2 mod.) 	NU280621	NU280622	NU280624	NU280626	NU280628	NU280644
Čtyřnásobný (4 x 2 mod.) 	NU280821	NU280822	NU280824	NU280826	NU280828	NU280844

Pro vertikální i horizontální montáž

V řadě Unica Studio Color jsou rámečky dvojplášťové. Jsou složeny z barevné čelní vrstvy a bílého nebo černého plastového podkladu. K bílému podkladu ladí lépe bílé přístroje, k černému podkladu antracitové.

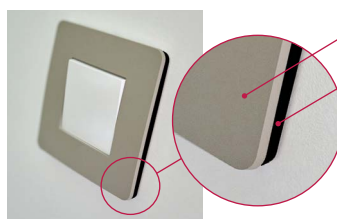
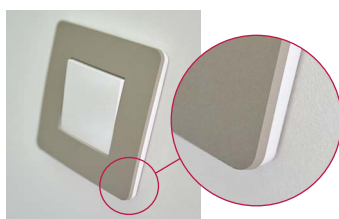

barva rámečku







barva podkladu
(černá nebo bílá)

Unica

Krycí rámečky

Standardní krycí rámečky

Unica Studio Metal

Barva rámečku		Bronze		Dark aluminium	White aluminium		Copper
Barva podkladu		bílá	černá	černá	bílá	černá	bílá
							
Jednonásobný (2 mod.)		NU280250M	NU280252M	NU280253M	NU280255M	NU280256M	NU280257M
Dvojnásobný (2 x 2 mod.)		NU280450M	NU280452M	NU280453M	NU280455M	NU280456M	NU280457M
Trojnásobný (3 x 2 mod.)		NU280650M	NU280652M	NU280653M	NU280655M	NU280656M	NU280657M
Čtyřnásobný (4 x 2 mod.)		NU280850M	NU280852M	NU280853M	NU280855M	NU280856M	NU280857M
Barva rámečku		Gold					
Barva podkladu		bílá	černá				
							
Jednonásobný (2 mod.)		NU280259M	NU280262M				
Dvojnásobný (2 x 2 mod.)		NU280459M	NU280462M				
Trojnásobný (3 x 2 mod.)		NU280659M	NU280662M				
Čtyřnásobný (4 x 2 mod.)		NU280859M	NU280862M				

Pro vertikální i horizontální montáž

V řadě Unica Studio Metal jsou rámečky dvojplášťové. Jsou složeny z barevné čelní vrstvy a bílého nebo černého plastového podkladu. K bílému podkladu ladí lépe bílé přístroje, k černému podkladu antracitové.

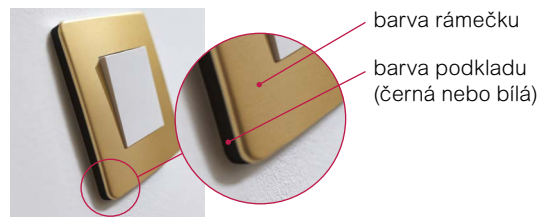
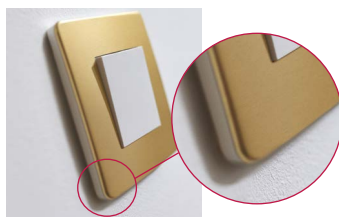







Unica

Krycí rámečky







Standardní krycí rámečky

Unica Studio Outline

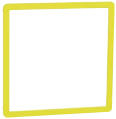
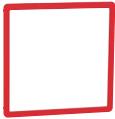
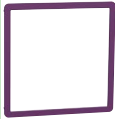
Bílá	
	
Krycí rámeček	
Jednásobný (2 mod.) 	NU230218
Dvojnásobný (2 x 2 mod.) 	NU230418
Trojnásobný (3 x 2 mod.) 	NU230618
Čtyřnásobný (4 x 2 mod.) 	NU230818
Pětinásobný (5 x 2 mod.) 	NU231018

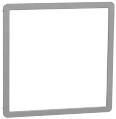
Pro vertikální i horizontální montáž





Unica Studio Outline

	Bílá	Yellow	Red	Plum	Chocolate
Dekoratívni rámeček					
	NU230018	NU230001	NU230013	NU230014	NU230016
	Light grey	Aluminium	Grey	Běžová	Antracit
Dekoratívni rámeček					
	NU230024	NU230030	NU230031	NU230044	NU230054

Unica Deco Materials

Barva rámečku	Terracotta	Rubber	Chipped wood	Slate	Translucent white	
						
Krycí rámeček						
Jednásobný (2 mod.)		NU600271	NU600272	NU600274	NU600277	NU600279
Dvojnásobný (2 x 2 mod.)		NU600471	NU600472	NU600474	NU600477	NU600479
Trojnásobný (3 x 2 mod.)		NU600671	NU600672	NU600674	NU600677	NU600679
Čtyřnásobný (4 x 2 mod.)		NU600871	NU600872	NU600874	NU600877	NU600879

Unica Pro

Bílá antibakteriální	
	
Jednásobný (2 mod.)	 NU400220
Dvojnásobný (2 x 2 mod.)	 NU400420
Trojnásobný (3 x 2 mod.)	 NU400620

Bílá antibakteriální má stejný odstín jako běžná Bílá.



Unica

Krycí rámečky

Speciální krycí rámečky

Úzké krycí rámečky pro 1 modulový přístroj

	Bílá	Aluminium	Antracit
			
1 modul 	NU200118	NU200130	NU200154

Technické parametry

- Úzké rámečky se dodávají včetně úzkého montážního rámečku

Krycí rámeček v provedení IP44

	Bílá
	
Jednonásobný (2 mod.) 	NU044218

Technické parametry

- Pro dva jednomodulové nebo jeden dvojmodulový přístroj

Krycí rámeček NU044218 má průhledné víčko

Krycí rámeček v provedení IP55 a rámeček pro elektroinstalační krabici CE60

Krabice pro montáž na omítku				
	Jednonásobná	Dvojnásobná, horizontální	Dvojnásobná, vertikální	Trojnásobná, horizontální
				
<input type="checkbox"/> Bílá	MUR39911	MUR39914	MUR39912	MUR39913
<input checked="" type="checkbox"/> Antracit	MUR37911	MUR37914	MUR37912	MUR37713

Technické parametry

- IP55⁽¹⁾ - IK08

(1) doplněno o přístroj a kryt krabice s víkem

Rámečky pro zapuštěnou montáž				
	Jednonásobný	Dvojnásobný, horizontální	Dvojnásobný, vertikální	Trojnásobný, horizontální
				
<input type="checkbox"/> Bílá	MUR39107	MUR39101	MUR39151	MUR39109
<input checked="" type="checkbox"/> Antracit	MUR34107	MUR34101	MUR34151	MUR34109

Technické parametry

- IP55⁽²⁾ - pouze na plochých/hladkých stěnách, IP44⁽²⁾ při montáži na nerovné stěny s MUR34007, IK08.

(2) doplněno o přístroj a kryt krabice s víkem.

Kryty

	Kryt krabice s víkem pro přístroje Nová Unica	Ochranný kryt pro zápusťnou montáž
		
<input type="checkbox"/> Bílá	MUR39110	
<input checked="" type="checkbox"/> Antracit	MUR35110	
bílá		MUR34007

Technické parametry

- IP55⁽¹⁾ - IK06

- IP44

(1) při instalaci v krabici nebo v rámečku

Unica

KNX



Nechejte se hýčkat vaším domem

Společnost Schneider Electric představuje technologii pro inteligentní budovy, díky níž lze do jediného funkčního celku sjednotit mnoho samostatných systémů. Ty jsou doposud většinou řešeny odděleně, čímž je vyloučena jejich vzájemná spolupráce. Jednotné řešení založené na KNX standardu tuto nevýhodu odstraňuje. KNX je systém pro efektivní řízení domů a budov za pomoci produktů, které nabízí mnoho výrobců. Zajišťuje vždy optimální spotřebu energie, komfortní ovládání a mnoho dalších výhod.

+ Systém, který šetří vaše peníze

KNX zajistí snížení spotřeby energie a díky tomu úsporu nákladů na provoz domu. Doba montáže systému je krátká, instalace je rychlá a bezpečná.

+ Certifikovaný systém

Všechny KNX produkty – bez ohledu na výrobce – jsou certifikovány asociací KONNEX, která garantuje jejich vzájemnou kompatibilitu.

+ Přizpůsobivý a rozšiřitelný

KNX systém lze jednoduše přizpůsobit vašim novým požadavkům. Nezáleží na typu budovy.

+ Celosvětově platný standard

KNX je celosvětovým standardem, který používá bezmála 100 výrobců po celém světě.

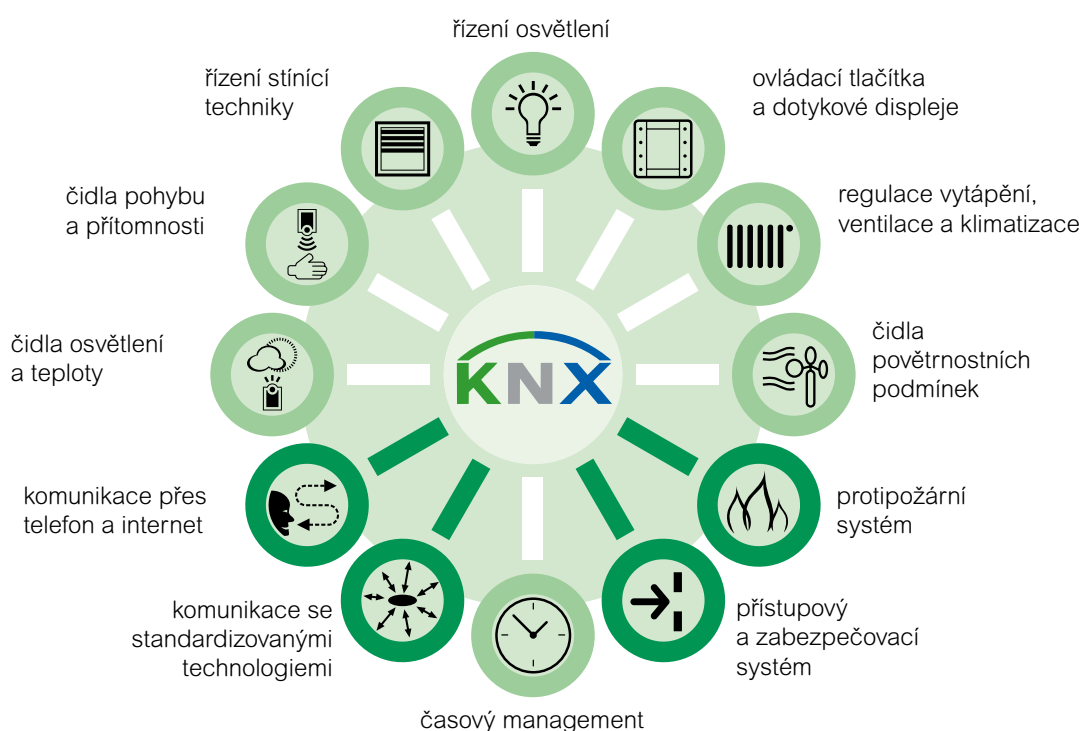



Unica KNX Ovládání

Následující ovládací přístroje Unica musí být připojeny ke sběrnici KNX. Sběrnice KNX je vedena paralelně se zdrojem napájení 230 V. Když je Unica senzor aktivován, akční člen (např. ovládání rolet/žaluzií) provede všechny požadované spínací příkazy.

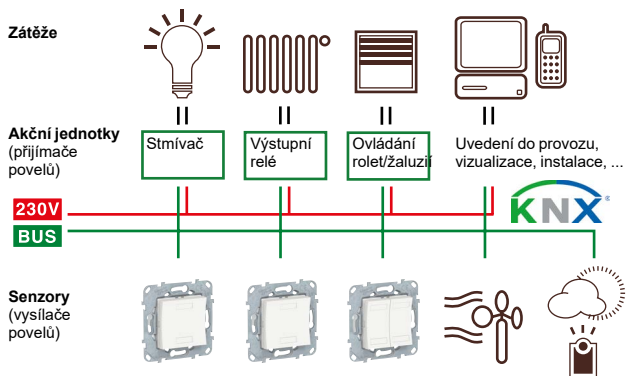
Úvod



KNX tlačítka

Tlačítka	2 tlačítka a 2 modré stavové LED, s bezšroubovými sběrníkovými připojovacími svorkami	4 tlačítka a 4 modré stavové LED, s bezšroubovými sběrníkovými připojovacími svorkami
2 moduly		
<input type="checkbox"/> Bílá	NU553018	NU553118
<input type="checkbox"/> Bílá antibakteriální	NU553020	NU553120
<input type="checkbox"/> Aluminium	NU553030	NU553130
<input type="checkbox"/> Antracit	NU553054	NU553154
Technické parametry	<ul style="list-style-type: none"> Stavová LED se nachází pod okénkem symbolu, které lze odebrat. S integrovanou sběrníkovou spojkou. Sběrnice se připojuje pomocí sběrníkové připojovací svorky. Obsah: <ul style="list-style-type: none"> Se sadou 10 symbolů: <ul style="list-style-type: none"> 2 x symbol se světelným otvorem, 1 x symbol „1“, 1 x symbol „0“, 2 x symbol pro stmívání, 2 x symbol pro roletu, 2 x symbol (nulový vodič). Se sběrníkovou připojovací svorkou. 	<ul style="list-style-type: none"> Stavová LED se nachází pod okénkem symbolu, které lze odebrat. S integrovanou sběrníkovou spojkou. Sběrnice se připojuje pomocí sběrníkové připojovací svorky. Obsah: <ul style="list-style-type: none"> Se sadou 20 symbolů: <ul style="list-style-type: none"> 4 x symbol se světelným otvorem, 2 x symbol „1“, 2 x symbol „0“, 4 x symbol pro stmívání, 4 x symbol pro roletu, 4 x symbol (nulový vodič). Se sběrníkovou připojovací svorkou.
	Funkce KNX softwaru: Spínání, přepínání, stmívání (jednoduchý/dvojitý), funkce „slepé“ (jednoduchý/dvojitý), spuštění pulzní hrany 1-, 2-, 4- nebo 8-bit telegramy (rozlišení mezi krátkodobým a dlouhodobým provozem), pulzní hrany s 2-byte telegramy (rozlišení mezi krátkodobým a dlouhodobým provozem), 8-bit lineární regulátor, obnovení scény, uložení scény, deaktivční funkce.	



Unica

Antibakteriální
nabídka

Spínače 10 AX - 250 V AC

	Jednopolový ř.1	Střídavý ř.6	Křížový ř.7
2 moduly			
<input type="checkbox"/> Bílá antibakteriální	NU320120	NU320320	NU320520
1 modul			
<input type="checkbox"/> Bílá antibakteriální	NU310120	NU310320	NU310520
Technické parametry			
<ul style="list-style-type: none"> • Zapojení: bezšroubové svorky • Kabele: 1 až 2,5 mm² plně/slaněné • Možnost osvětlení LED kontrolkami NU9825A, NU9823AM a NU9825AZ a klapkami s průzorem 			

INFO

Bílá antibakteriální má stejný odstín jako běžná Bílá.



Tlačítka 10 A - 250 V AC

	Tlačítko 1/0 bez symbolu	Tlačítko 6/0 s popisovým polem	Tlačítko s orientační kontrolkou 1/0So bez symbolu
2 moduly			
<input type="checkbox"/> Bílá antibakteriální	NU320620	NU324620	NU320620N
1 modul			
<input type="checkbox"/> Bílá antibakteriální	NU310620		
Technické parametry			
<ul style="list-style-type: none"> • Zapojení: bezšroubové svorky • Kabele: 1 až 2,5 mm² plně/slaněné • Možnost osvětlení LED kontrolkami NU9825A, NU9823AM a NU9825AZ a klapkami s průzorem 			

Antibakteriální nabídka

Spínače a tlačítka, speciální ovládače

Příslušenství - kontrolky

LED kontrolky	12-24 V DC	250 V AC	
	bílá	červená	bílá
			
	NU9823AM	NU9825A	NU9825AZ

Technické parametry

Příkon	0,15 mA	1,5 mA	0,05 mA
--------	---------	--------	---------

LED kontrolky jsou vybaveny dlouhými drátky pro zapojení ze zadní strany mechanismu. Všechny lze použít pro orientační nebo signální funkci.

Pružina pro změnu spínače na tlačítko



S520299

Technické parametry

- Sada 10 pružinek dodávaných s nástrojem pro přestavení polohy

Ovládač ventilátoru

	Střídavý - 10 A
2 moduly	
<input type="checkbox"/> Bílá antibakteriální	NU320320VMC





Ovládač tlačítkový s táhlem

	Tlačítko 6/0 - 10 A
2 moduly	
<input type="checkbox"/> Bílá antibakteriální	NU322620

Technické parametry

- Zapojení: bezšroubové svorky
- Kabely: 1 až 2,5 mm² plně/slaněné
- Délka lanka: 1 m

Příslušenství - klapky

Klapky	bez symbolu	s průzorem
2 moduly		
<input type="checkbox"/> Bílá antibakteriální	NU920020	NU920020N
1 modul		
<input type="checkbox"/> Bílá antibakteriální	NU910020	NU910020N

Ovládač rolet/žaluzií







	Přepínač - 6 A
2 moduly	
<input type="checkbox"/> Bílá antibakteriální	NU320820

Unica

Antibakteriální nabídka

Stmívače

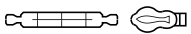
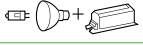
Stmívač



		Univerzální stmívač	Kompenzační modul LED
2 moduly			
			
<input type="checkbox"/> Bílá antibakteriální		NU351420	
Modul kompenzace zatížení			CCT90501
Maximální zatížení			
LED žárovky 230 V		RC: 5...100 VA RL: 5...20 VA	
Žárovky 230 V		5...200 W	
Halogenové lampy 230 V		5...150 W	
NN elektronický halogenové transformátor		5...150 VA	
12 V vinutý transformátor		5...150 VA	
Technické parametry			
<ul style="list-style-type: none"> • Dálkové ovládání neomezeným počtem pomocných tlačítek • Automatická detekce zátěže • Konfigurace vodičů bez nulového vodiče • Připojení pomocí šroubové svorky • Paměťová funkce • Automatická ochrana proti přetížení, ochrana proti přehřátí, ochrana proti zkratu 		<ul style="list-style-type: none"> • Jmenovité napětí: 230 VAC • Rozsah frekvence: 50 - 60 Hz • Ztrátový výkon: 2 W max. • Instalace: propojovací krabice, ve svítidle nebo v podružném rozváděči, zapojení mezi nulový vodič a tlumenou fázi. 	

Unica

Antibakteriální nabídka

Zásuvky



Zásuvky se zemnicím kolíkem 250 V, 16 A, 2P+PE

90°	Standard	Skrytá	Nezáměnná
2 moduly			
			
<input type="checkbox"/> Bílá antibakteriální	NU305920	NU305220	-
<input checked="" type="checkbox"/> Červená	NU305903	NU305203	NU305103
<input checked="" type="checkbox"/> Zelená	NU305906	NU305206	-
Technické parametry			
<ul style="list-style-type: none"> • 2P+E - 16 A - 250 V • S clonkami • Bezšroubové svorky (kromě NU305103) • Barevné označení uvolňovacích tlačítek dle francouzské normy 			



45°	Standardní
2 moduly	
	
<input type="checkbox"/> Bílá antibakteriální	NU304920
<input checked="" type="checkbox"/> Červená	NU304903
<input checked="" type="checkbox"/> Zelená	NU304906
Technické parametry	
<ul style="list-style-type: none"> • 2P+E - 16 A - 250 V • S clonkami • Bezšroubové svorky 	

Antibakteriální nabídka Datové / telefonní / TV zásuvky

Centrální desky RJ45

	Pro konektor S-One KonektorRJ45		Kryt RJ45 Keystone/ Systimax
	rovný	šikmý	
2 moduly			
			
<input type="checkbox"/> Bílá antibakteriální	NU941120	NU940720	NU946120
			
<input type="checkbox"/> Bílá antibakteriální	NU942020	-	-
1 modul			
			
<input type="checkbox"/> Bílá antibakteriální	NU941020	NU940620	NU946020
Technické parametry			
<ul style="list-style-type: none"> • Rovná: s clonkou a prostorem pro štítek • Šikmá: s prostorem pro štítek 			

Televizní zásuvky

	TV Samec, individuální (1,5 dB)	FM/TV/SAT Individuální (2 dB), (1 kabel)
2 moduly		
		
<input type="checkbox"/> Bílá antibakteriální	NU346220	NU345020
1 modul		
		
<input type="checkbox"/> Bílá antibakteriální	NU346120	-

Centrální deska pro TV zásuvky

	R-TV/SAT
	
<input type="checkbox"/> Bílá antibakteriální	NU944120



Antibakteriální nabídka

Další funkce a KNX přístroje

Záslepky

Záslepky	
2 moduly	
	
<input type="checkbox"/> Bílá antibakteriální	NU986620
1 modul	
	
<input type="checkbox"/> Bílá antibakteriální	NU986520

Tlačítka KNX





Tlačítka	2 tlačítka a 2 modré stavové LED, bezšroubovými sběrníkovými přípojevacími svorkami	4 tlačítka a 4 modré stavové LED, s bezšroubovými sběrníkovými přípojevacími svorkami
2 moduly		
		
<input type="checkbox"/> Bílá antibakteriální	NU553020	NU553120
Technické parametry		
	<ul style="list-style-type: none"> • Stavová LED se nachází pod okénkem symbolu, které lze odebrat. • S integrovanou sběrníkovou spojkou. Sběrnice se připojuje pomocí sběrníkové přípojevací svorky. Obsah: <ul style="list-style-type: none"> • Se sadou 10 symbolů: <ul style="list-style-type: none"> - 2 x symbol se světelným otvorem, - 1 x symbol „1“, - 1 x symbol „0“, - 2 x symbol pro stmívání, - 2 x symbol pro roletu, - 2 x symbol (nulový vodič). • Se sběrníkovou přípojevací svorkou. 	<ul style="list-style-type: none"> • Stavová LED se nachází pod okénkem symbolu, které lze odebrat. • S integrovanou sběrníkovou spojkou. Sběrnice se připojuje pomocí sběrníkové přípojevací svorky. Obsah: <ul style="list-style-type: none"> • Se sadou 20 symbolů: <ul style="list-style-type: none"> - 4 x symbol se světelným otvorem, - 2 x symbol „1“, - 2 x symbol „0“, - 4 x symbol pro stmívání, - 4 x symbol pro roletu, - 4 x symbol (nulový vodič). • Se sběrníkovou přípojevací svorkou.
<p>Funkce KNX softwaru: Spínání, přepínání, stmívání (jednoduchý/dvojitý), funkce „slepé“ (jednoduchý/dvojitý), spuštění pulzní hrany 1-, 2-, 4- nebo 8-bit telegramy (rozdílení mezi krátkodobým a dlouhodobým provozem), pulzní hrany s 2-byte telegramy (rozdílení mezi krátkodobým a dlouhodobým provozem), 8-bit lineární regulátor, obnovení scény, uložení scény, deaktivací funkce.</p>		

Unica





Antibakteriální nabídka

Krycí rámečky a Unica System+

Unica Pro



		Bílá antibakteriální
		
Jednásobný (2 mod.)		NU400220
Dvojnásobný (2 x 2 mod.)		NU400420
Trojnásobný (3 x 2 mod.)		NU400620

Unica System+ - centrální jednotky pro montáž na omítku

	2 řady x 8 modulů	2 řady x 10 modulů	2 sloupce x 4 moduly	3 sloupce x 4 moduly	4 sloupce x 4 moduly
					
<input type="checkbox"/> Bílá antibakteriální	NU121820	NU121020	NU122420	NU123420	NU124420

Pozn. Jeden modul 22,5x45 mm znamená, že do centrální jednotky NU121820 se vejde až 16 jednomodulových přístrojů nebo 8 dvojmodulových.

Unica System+ - zapuštěné centrální jednotky

	2 řady x 8 modulů	2 řady x 10 modulů	3 sloupce x 4 moduly
			
<input type="checkbox"/> Bílá antibakteriální	NU171820	NU171020	NU173420

Unica System+

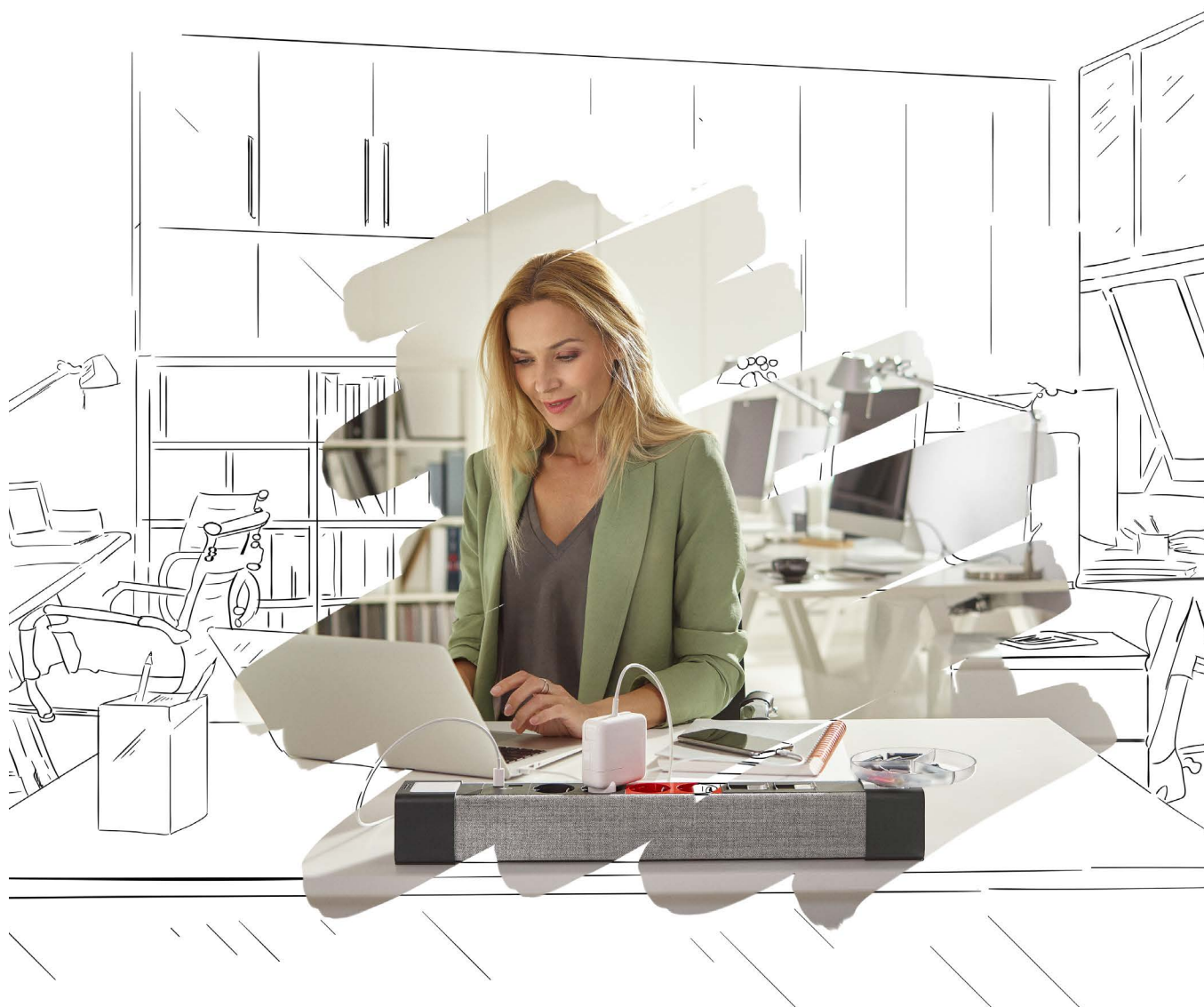

Odpověď na potřeby moderního pracovního prostoru

Moderní kanceláře jsou rozmanitým prostředím, které propojuje open space, zasedací místnosti, zábavní a relaxační prostory, a dokonce i vnitřní zahrady. Zajištění spolehlivého přístupu k napájení pro každého za takových okolností vyžaduje kreativní a flexibilní řešení.

Unica System+ tuto potřebu splňuje. Modulární řešení, které se dá rychle instalovat a snadno přeuspořádat poskytuje bezprecedentní flexibilitu a prvotřídní estetiku doplňující dynamiku a styl moderního pracovního prostoru.

Bez ohledu na velikost nebo umístění kanceláře vám Unica System+ umožňuje zlepšit pracovní zážitek od podlahy až po strop s využitím následujících prvků:

- Podlahové zásuvky a krabice
- Samostatné stolní jednotky
- Modulární stolní jednotky
- Sloupy a sloupky
- Příslušenství pro správu kabelů

Objevte jedinečnou kombinaci funkce a stylu

Prémiový vzhled a dojem

Unica System+ vytvořený designovou laboratoří Schneider Electric propojuje krásu s chytrostí. Hladké, ergonomické tvary přístrojů jsou jemné a minimalistické, zatímco chytré detaily, jako jsou držáky kabelů, ergonomické rukojeti a protiskuzové vzory, dodávají punc charakteru a extra pohodlí.

Unica System+ se vyznačuje nádhernými textilními povrchy od **Kvadrat**, renomované dánské společnosti vysoce ceněné architektky, umělci, designéry a výrobci nábytku.



Neomezené možnosti

Unica System+ je modulární řešení navržené pro maximalizaci funkčnosti každého čtverečního metru kancelářské plochy. Široký výběr funkcí lze kombinovat a vytvářet tak individuálně přizpůsobené přístroje.



Svoboda změny

Aby bylo možné držet krok s potřebami společností a jejich zaměstnanců, byl **Unica System+** vyvinut s ohledem na přizpůsobivost. Všechny přístroje lze snadno namontovat nebo demontovat a některé výrobky, jako jsou stolní moduly a stolní boxy, mohou uživatelé snadno přemísťovat podle potřeby. Funkce v přístrojích lze upgradovat výměnou modulů nebo přidáním užitečného příslušenství.



Pohodlí na dosah ruky

Samostatné stolní moduly a boxy

Samostatné stolní jednotky **Unica System+**, dostupné ve třech velikostech - XS, S a L, mohou zlepšit přístup k napájení a konektivitu na jakémkoliv stole.

Stolní box XS



Stolní box S

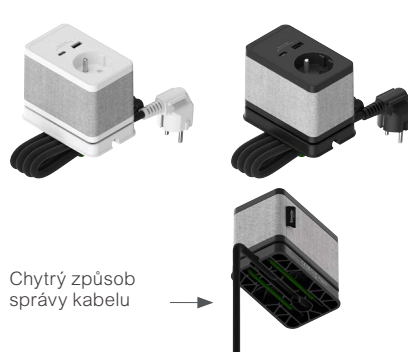

Stolní boxy XS

Extra malé jednotky nabízejí různé konfigurace funkcí: zásuvka a USB, USB A a USB C a bezdrátová nabíječka. Montují se do otvorů 60 mm na stolech a mohou být vybaveny průhledným víkem, které lze otevřít o 180 stupňů. K dispozici jsou dvě barvy: Antracit a Bílá.

Stolní boxy S

Boxy se montují na stůl nebo jakýkoliv jiný povrch pomocí zabudované, pogumované svorky, snadno se používají a poskytují přístup k napájení, kdykoliv je potřeba. Stolní jednotky S jsou k dispozici s prémiovým látkovým potahem, včetně kabelu, nabízející esteticky prvotřídní produkt a pohodlí při používání.



Chytrý design našich stolních boxů ocenila i mezinárodní porota složená ze 132 odborníků na design z více než 20 zemí. „Box se velmi snadno instaluje. Díky jednoduchému designu a při použití designové textilie výrobek dobře ladí s jemnějším designovým jazykem bytových interiérů.“



Mezi praktické funkce podlahových krabic patří:

- Gumový kabelový výstup, vysoce estetický a flexibilní
- Robustní, odolné proti kopnutí a odnímatelné víko se zesíleným závěsem
- Ergonomické držadlo víka pro snadné otevírání

Podlahové krabice Unica System+ M, L a XL jsou plně kompatibilní se všemi elektroinstalačními přístroji nová Unica.

Funkční podlahy

Podlahové zásuvky a krabice

Podlahové zásuvky XS

Tyto jednoduché zásuvkové krabice, vyrobené z broušené nerezové oceli, jsou robustní a připravené na hrubou manipulaci. Podlahové zásuvky jsou k dispozici v jedné velikosti a dvou tvarech a jsou vybaveny víkem, které lze otevřít o 180 stupňů pro snadný přístup k elektrické zásuvce. Pro betonové a zdvojené podlahy jsou k dispozici různé možnosti montáže. Všechny podlahové zásuvky mají krytí IP44.

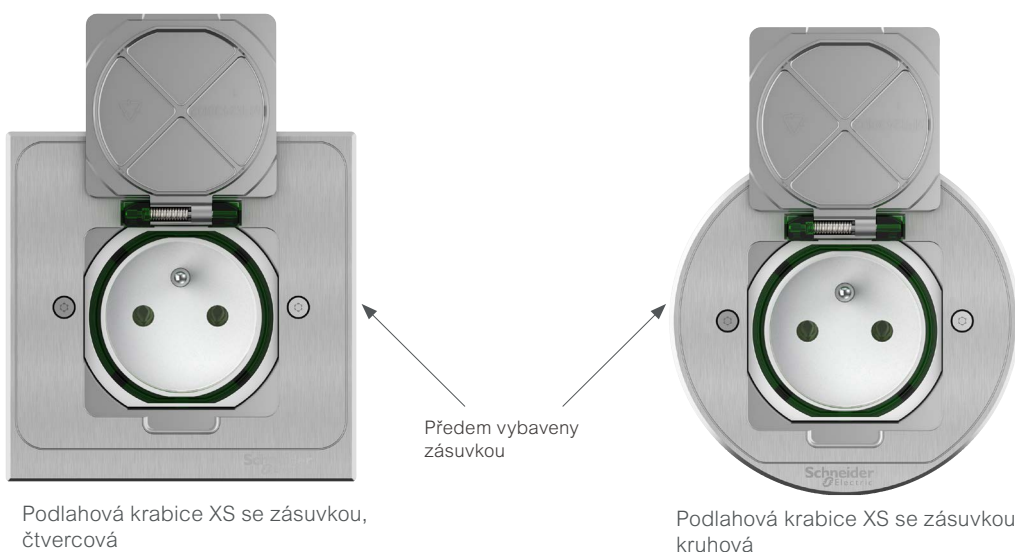

Podlahové krabice

Dostupné ve třech velikostech: M, L, XL a ve dvou povrchových úpravách: plast a kov. Podlahové krabice jsou připraveny, aby vyhovovaly různým potřebám a povrchovým úpravám podlah. Nastavitelné rámečky lze přizpůsobit různým výškám podlahy. Elektroinstalační přístroje se montují pouhým zacvaknutím a jsou pevně zajištěny zamykacím mechanismem. Podlahové krabice jsou plně kompatibilní se všemi elektroinstalačními přístroji nová Unica.



Podlahová krabice L, plastová



Podlahová krabice M, kovová

Užitečné detaily

Kabelový management a centrální jednotky pro více přístrojů

Příslušenství pro správu kabelů

S produkty pro kabelový management **Unica System+** je snadné mít kabely a šňůry úhledně uklizené. Toto příslušenství je dostupné v různých barvách a velikostech a lze je přizpůsobit stylu komponentů **Unica System+**.



Podlahové lišty skrývají samostatné kabely z estetických i bezpečnostních důvodů.



Samouzavírací **kabelové objímky** drží zapojené kabely pohromadě.



Průchodky perfektně zapadnou do stolu a odvádí kabely pryč.

Centrální jednotky

Centrální jednotky **Unica System+** jsou k dispozici pro zapuštěnou montáž a montáž na omítku. Více velikostí, vodorovné a svislé uspořádání a tři povrchové úpravy – Bílá (včetně antibakteriální), Antracit a Aluminium – usnadňují nalezení vhodného řešení pro jakýkoliv interiér. Centrální jednotky se dodávají jako kompletní sady bez vnitřních přístrojů. Jsou plně kompatibilní s mechanizmy **nová Unica**.

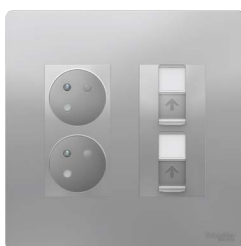
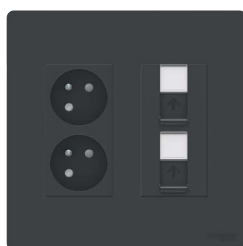

Montáž na omítku





Zapuštěná montáž

Unica



Unica System+

Kompletní centrální jednotky a příslušenství



Horizontální centrální jednotky pro montáž na omítku

	2 řady x 8 modulů	2 řady x 10 modulů
		
☐ Bílá	NU121820	NU121020
▒ Aluminium	NU121830	-
■ Antracit	NU121854	NU121054



Vertikální centrální jednotky pro montáž na omítku

	2 sloupce x 4 moduly	3 sloupce x 4 moduly	4 sloupce x 4 moduly
			
☐ Bílá	NU122418	NU123418	NU124418
▒ Aluminium	NU122430	NU123430	NU124430
■ Antracit	NU122454	NU123454	NU124454

Horizontální zapuštěné centrální jednotky

	2 řady x 8 modulů	2 řady x 10 modulů
		
☐ Bílá	NU171820	NU171020
■ Antracit	NU171854	NU171054

Vertikální zapuštěné centrální jednotky

	2 sloupce x 4 moduly	3 sloupce x 4 moduly	4 sloupce x 4 moduly
			
☐ Bílá	NU172418	NU173418	NU174418
▒ Aluminium	NU172430	NU173430	NU174430
■ Antracit	NU172454	NU173454	NU174454

Montážní příslušenství

Propojovací průchodka pro centrální jednotky na povrch	Montážní rámeček	Kovová přepážka pro zapuštěné krabice		Adaptér na DIN lištu
				
U22.805	NU7204P	NU9802	NU9801	NU9800
Technické parametry				
	<ul style="list-style-type: none"> pro vertikální řešení 			<ul style="list-style-type: none"> pro instalaci přístrojů Acti 9 (1 nebo 2 moduly po 18 mm)

Unica System+

Podlahové krabice

Podlahová krabice se zásuvkou

Typ	Barva	Materiál	Rozměry A/B/C (mm)		Počet ks v balení	Katalogové číslo
-----	-------	----------	-----------------------	---	----------------------	---------------------

Podlahová krabice XS se zásuvkou

Podlahová krabice se zásuvkou k zapuštění do betonu nebo zdvojené podlahy. Předem vybaveno zásuvkou. Dostupné v hranatém nebo kruhovém tvaru, aby vyhovovaly různým podlahovým materiálům. Stupeň krytí IP44, odolnost IK08. Víko je možné otevřít až do úhlu 180°. Provozní teplota -5 až 40 °C.

Podlahová krabice XS se zásuvkou 250V/16A - čtvercová	Šedá	Kov	43/90/90	1	INS52102
--	------	-----	----------	---	-----------------



INS52102.eps

Podlahová krabice XS se zásuvkou 250V/16A - kruhová	Šedá	Kov	43/90/90	1	INS52103
--	------	-----	----------	---	-----------------



INS52103.eps

Krabice pro zalití do betonu pro podlahové krabice XS

Krabice pro lité betonové podlahy s potěrem pro zapuštěnou montáž, včetně utěsněného krytu. S pevnými trubkovými výstupy a nastavitelným kroužkem se závitovým šroubem, nastavitelný 0-15 mm. Výstupy opatřeny pojistnými podložkami z nerezové oceli. Určeno pro použití v betonových podlahách.

Krabice pro zalití do betonu pro podlahové krabice XS	Šedá	PE-HD	58/136/71	5	IMT36142A
--	------	-------	-----------	---	------------------



IMT36142A.eps

Vzduchotěsná instalační krabice pro podlahové krabice XS

Krabice pro zdvojené podlahy pro zapuštěnou montáž do technických/zdvojených podlah. Vzduchotěsná. Určeno pro použití v kombinaci s podlahovou zásuvkou XS.

Vzduchotěsná instalační krabice pro podlahové krabice XS	Bílá	PP/TPE	47/71/71	5	IMT35032A
---	------	--------	----------	---	------------------



IMT35032A.eps

Instalace

Instalační hloubka

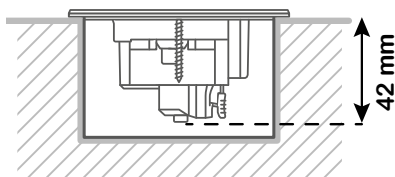

Instalace do lité betonové podlahy

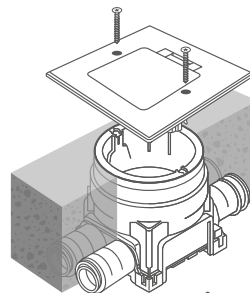

IMT36142A

Instalace do zdvojené podlahy

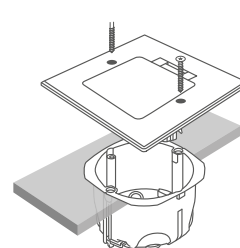

IMT35032A

Unica

Unica System+

Podlahové krabice

Podlahové krabice

Typ	Barva	Materiál	Rozměry A/B/C (mm)		Počet ks v balení	Katalogové číslo
-----	-------	----------	--------------------	---	-------------------	------------------

Podlahové krabice, plastové

Kompletní podlahové krabice včetně montážních rámečků pro přístroje Nová Unica s přímou montáží 45x45, montážních krabic pro rámečky, rychloupínacími svorkami a víka s gumovými kabelovými vývody. Konstrukce je speciálně tvarována pro snížení okolního tlaku (podlahová krabice L obsahuje dělicí přepážku). Víko pro rychlou montáž na tělo krabice. Lze ho osadit s podlahovým materiálem do tloušťky 6 mm. Montážní rámečky jsou zacvaknuty do těla krabice. Výška montážního rámečku je nastavitelná ve třech polohách. Stupeň krytí IP20.
Podlahová krabice je vhodná pro dvojmodulové přístroje Nová Unica 45x45 mm/čtyřmodulové přístroje 45x90 mm (1 modul u podlahové krabice = 2 modulový Unica přístroj 45x45).



Podlahová krabice M - 4modulová*	Šedá	Plast	70/200/200		1	INS52120
Podlahová krabice L - 6modulová*	Šedá	Plast	70/200/275		1	INS52122
Podlahová krabice L - 8modulová*	Šedá	Plast	70/200/275		1	INS52124
Podlahová krabice XL - 12modulová*	Šedá	Plast	70/224/345		1	INS52126

Podlahové krabice, kovové











Kompletní kovová podlahové krabice včetně montážních rámečků pro přístroje Nová Unica s přímou montáží 45x45, montážních krabic pro rámečky, rychloupínacími svorkami a víka s gumovými kabelovými vývody. Konstrukce je speciálně tvarována pro snížení okolního tlaku (podlahová krabice L obsahuje dělicí přepážku). Víko pro rychlou montáž na tělo krabice. Lze ho osadit s podlahovým materiálem do tloušťky 15 mm. Montážní rámečky jsou zacvaknuty do krytu. Výška montážního rámečku je nastavitelná ve třech polohách. Stupeň krytí IP20.
Podlahová krabice je vhodná pro dvojmodulové přístroje Nová Unica 45x45 mm/čtyřmodulové přístroje 45x90 mm (1 modul u podlahové krabice = 2 modulový Unica přístroj 45x45).









Podlahová krabice M - 4modulová*	Šedá	Kov	82/200/200		1	INS52121
Podlahová krabice L - 6modulová*	Šedá	Kov	82/200/275		1	INS52123
Podlahová krabice L - 8modulová*	Šedá	Kov	82/200/275		1	INS52125
Podlahová krabice XL - 12 mod*	Šedá	Kov	82/224/345		1	INS52127

* 1 modul u podlahové krabice = 2 modulový Unica přístroj 45x45. Příklad: do podlahové krabice M - 4modulové INS52120 se vejdu 4 zásuvky NU305918E

Náhradní příslušenství

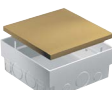
Typ	Barva	Materiál	Rozměry A/B/C (mm)		Počet ks v balení	Katalogové číslo
Montážní rámečky pro přístroje Nová Unica s přímou montáží 45x45						
Montážní rámeček pro podlahové krabice, robustní zpevněná konstrukce pro eliminaci bočních tlaků. Rámeček 2modulový je vhodný pro podlahovou krabici M a L. Rámeček 4modulový, včetně přepážky, je vhodný pro podlahovou krabici L. Rámeček 3modulový je vhodný pro podlahovou krabici XL. Všechny montážní rámečky zahrnují zamykací funkci pro zajištění uložení do podlahové krabice.						
 INS52150 eps	Montážní rámeček do podlahové krabice - 2modulový*	Bílá	PC	45/65/150	5	INS52150
 INS52151 eps	Montážní rámeček do podlahové krabice - 4modulový*	Bílá	PC	45/65/230	5	INS52151
 INS52152 eps	Montážní rámeček do podlahové krabice - 3modulový*	Bílá	PC	45/65/180	5	INS52152
Montážní krabice pro montážní rámečky Unica						
Zadní část určená ke kombinaci s montážním rámečkem, aby splňoval IP20. Montážní krabice 2modulová je vhodná pro podlahovou krabici M a L. Montážní krabice 4modulová je vhodná pro podlahovou krabici L. Montážní krabice 3modulová je vhodná pro podlahovou krabici XL.						
 INS52153 eps	Montážní krabice pro 2modulové rámečky	Zelená	PC	23/65/125	10	INS52153
 INS52154 eps	Montážní krabice pro 4modulové rámečky	Zelená	PC	23/65/205	10	INS52154
 INS52155 eps	Montážní krabice pro 3modulové rámečky	Zelená	PC	23/65/157	10	INS52155
Výplň víka, linoleum						
Výplň víka určená pro použití ve víku podlahových krabic. Zesponu opatřeno samolepicí páskou. Má-li být výplň víka použita v kovové podlahové krabici, je zapotřebí speciální distanční materiál o tloušťce 9 mm.						
 INS52156 eps	Výplň víka lino do podlahové krabice M	Antracit	Linoleum	6/124/165	1	INS52156
	Výplň víka lino do podlahové krabice L	Antracit	Linoleum	6/124/242	1	INS52158
	Výplň víka lino do podlahové krabice XL	Antracit	Linoleum	6/147/314	1	INS52160
Výplň víka, nerezová ocel						
Výplň víka určená pro použití ve víku podlahových krabic. Nahoře opatřeno ochrannou fólií a zesponu měkkou gumovou vrstvou se samolepicí páskou. Má-li být výplň víka použita v kovové podlahové krabici, je zapotřebí speciální distanční materiál o tloušťce 9 mm.						
 INS52157 eps	Výplň víka nerezová ocel do podlahové krabice M	-	Nerezová ocel	6/124/165	1	INS52157
	Výplň víka nerezová ocel do podlahové krabice L	-	Nerezová ocel	6/124/242	1	INS52159
	Výplň víka nerezová ocel do podlahové krabice XL	-	Nerezová ocel	6/147/314	1	INS52161
Kabelový výstup pro podlahové krabice						
Kabelový výstup pro použití ve víku podlahové krabice. Je vyroben z pružného gumového materiálu. Nasazený na víko. Lze použít jako náhrada stávajícího kabelového výstupu.						
 INS52162 eps	Kabelový výstup pro podlahovou krabici M-L	Antracit	Guma	10/32/95	2	INS52162
	Kabelový výstup pro podlahovou krabici XL	Antracit	Guma	10/32/125	2	INS52163

Instalační krabice do betonu				
	INS52120	INS52122	INS52124	INS52126
Kovové instalační krabice do betonu				
Unica System+				
	INS52001	☑	-	-
	INS52002	-	☑	☑
	INS52003	-	-	☑
Optiline				
	ISM50343	☑	-	-
	ISM50342	-	☑	☑
Plastové instalační krabice do betonu				
Optiline				
	ISM50320	☑	-	-
	ISM50330	-	☑	☑

Technické parametry

- Ohnivzdornost PA6: UL94 V2 (3,2 mm)
- Ohnivzdornost PC/ABS: UL 94 HB (bezhalogenová)
- Izolační pevnost PC/ABS: 19 kV/mm
- Stupeň krytí: IP20
- Stupeň odolnosti: IK08
- Bodová zátěž dle IEC60670-23: minimálně 50 kg / 1 cm²
- Nosnost: minimálně 660 kg

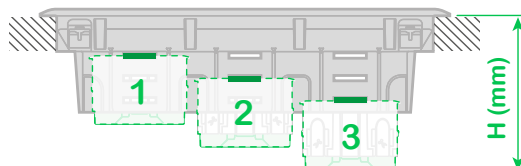

Výška podlahy

	H (mm)	
	A	B
1	72	79
2	87	94
3	102	109

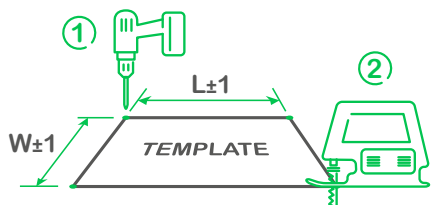

Rozměry otvorů



	Size	W(mm)	L(mm)
	INS52120 M	179	178
	INS52122 L	178	255
	INS52124 XL	201	327

Unica

Unica System+

Stolní box S

Stolní boxy S

Typ	Barva	Materiál	Rozměry A/B/C (mm)		Počet ks v balení	Katalogové číslo
Stolní box S						
Stolní jednotka k upnutí na stůl pomocí pružinového úchyty. Není potřeba žádné nářadí ani vrtání do stolu. Přenosná jednotka, lze ji snadno uvolnit z upnutí a znovu připevnit. Dodává se se zásuvkou a USB zásuvkami typu A+C. Předem zapojená jednotka s kabelem o délce 2 m a zástrčkou pro přímé připojení k napájení. Součástí je elastický pásek pro manipulaci s kabelem vespod. Snadný a ergonomický přístup na délku paže. Tloušťka stolu max. 45 mm. Jmenovité hodnoty: 16 A / 250 V, USB 5 V / 3,1 A.						
Stolní box S se zásuvkou + USB nabíječkou A+C	Bílá/Šedá	PA6/textilie	140/60/110	1	INS44052	
Stolní box S se zásuvkou + USB nabíječkou A+C	Antracit/Šedá	PA6/textilie	140/60/110	1	INS44053	



Instalace



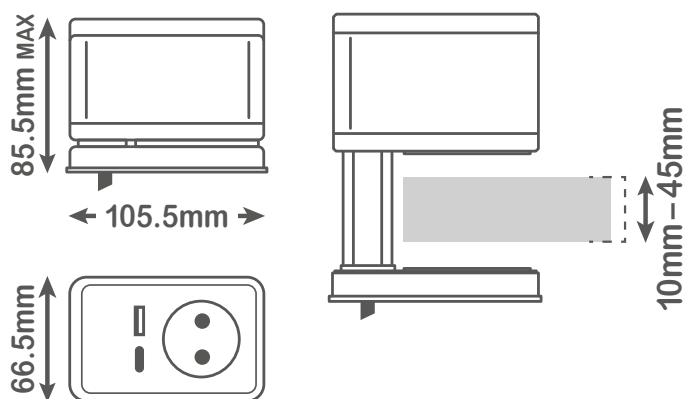

Rozměry



Unica System+

Stolní box XS

Stolní boxy XS

Typ	Barva	Materiál	Rozměry A/B/C (mm)	Počet ks v balení	Katalogové číslo	
Stolní box XS						
Stolní jednotka určená k zapuštění do otvoru o průměru Ø 60 mm ve stole. K dispozici v různých kombinacích, USB nebo napájení a USB. Předem zapojená jednotka s kabelem o délce 2 m a zástrčkou pro přímé připojení k napájení. Dodává se s pojistným kroužkem pro bezpečnou montáž na stůl. Snadný a ergonomický přístup na délku paže.						
	Stolní box XS se zásuvkou 250V/16A	Bílá	PC	Ø 84/63	1	INS44006
	+ nabíječkou USB typ A, 3,1A	Antracit	PC	Ø 84/63	1	INS44007
	Stolní box XS s nabíječkou USB A+C, 3,1A	Bílá	PC	Ø 84/63	1	INS44008
		Antracit	PC	Ø 84/63	1	INS44009
Průhledný kryt						
Průhledné víko příslušenství ke stolní jednotce XS vybavené napájecí zásuvkou a/nebo USB zásuvkou. Slouží jako ochrana zásuvky proti prachu a kapalinám. Stolní jednotka XS a průhledné víko mají stupeň krytí IP42. Viditelnost a intuitivní použití díky průhlednosti.						
	Průhledný kryt IP42 pro stolní box	Transparentní	Průhledný PC	Ø 84/7	1	INS44031
Stolní box XS						
Stolní jednotka XS pro bezdrátové nabíjení určená k zapuštění do otvoru o průměru Ø 60 mm ve stole. Jednotka s kabelem o délce 2 m a USB typu A pro přímé připojení do USB zásuvky 3.0 nebo nabíječky. Bezdrátová nabíječka má stupeň krytí IP44 a certifikaci Qi. Nabíječka je vybavena LED a zvukovou indikací. Vstup USB DC 5 V/2 A. Dodává se s pojistným kroužkem pro bezpečnou montáž na stůl. Snadný a ergonomický přístup na délku paže.						
	Stolní box XS s bezdrátovou nabíječkou	Antracit	PC	Ø 84/63	1	INS44010
Vykružovák						
Vykružovák pro vyvrtání otvoru o průměru Ø 60 mm do stolu. Vhodný pro přípravu na montáž stolní jednotky XS a kabelové průchodky.						
	Vykružovák Ø 60 mm	Černá	Kov	Ø 60/114	1	INS44030

Instalace

Rozměry

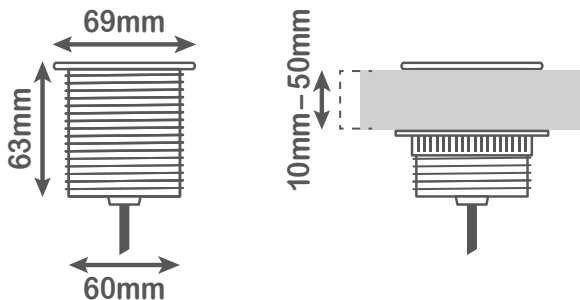

Unica

Unica System+

Kabelový management

Produkty pro kabelový management

Typ	Barva	Materiál	Rozměry A/B/C (mm)		Počet ks v balení	Katalogové číslo
-----	-------	----------	-----------------------	---	----------------------	---------------------

Podlahový kabelový přívod

Vedení kabelů na podlaze. Flexibilní řešení, pevné, aby se na něj mohlo šlapat, možnost roztažení/prodloužení (700/1000 mm), snadné zavádění a vycházení kabelů podél vedení, poskytující plnou ochranu kabelů. V případě potřeby větších délek lze přívod spojit. Další montážní příslušenství se šrouby pro upevnění pod stůl.

Podlahový kabelový přívod	Černá	Plast	24/90/700		1	INS61200
	stříbrná	Plast	24/90/700		1	INS61201

Upevňovací sada pro kabelový přívod	Černá	Plast	15/55/25		1	INS61202
-------------------------------------	-------	-------	----------	--	---	----------

Samostahovací obal na kabely

Samostahovací obal na kabely pro uspořádání kabelů na stole nebo pod stolem. Snadné vložení kabelů dovnitř a vyvedení kabelů uvnitř objímky. Není nutné žádné další nářadí.

Samostahovací obal na kabely malý (Ø 15 mm)	Černá	Syntetické vlákno	Ø 15/2000		1	INS61203
Samostahovací obal na kabely střední (Ø 30 mm)	Černá	Syntetické vlákno	Ø 30/2000		1	INS61205
Samostahovací obal na kabely velký (Ø 40 mm)	Černá	Syntetické vlákno	Ø 40/2000		1	INS61207
Samostahovací obal na kabely velký (Ø 40 mm)	Bílá	Syntetické vlákno	Ø 40/2000		1	INS61208

Kabelová průchodka

Průchodky se montují do otvorů o průměru Ø 60 mm nebo Ø 80 mm v desce stolu. Pro vedení kabelů skrz stůl a usnadnění instalace.

Kryt s nastavitelným otočným otevřením.

Kabelová průchodka Ø 80 mm	Bílá	Plast	Ø 94/25		2	INS61211
	Černá	Plast	Ø 94/25		2	INS61212

Kabelová průchodka Ø 60 mm	Bílá	Plast	Ø 71/24		2	INS61214
	Černá	Plast	Ø 71/24		2	INS61215

Průchodky se montují do otvorů o průměru Ø 60 mm nebo Ø 80 mm v desce stolu. Pro vedení kabelů skrz stůl a usnadnění instalace.

Kryt s otvorem.

Kabelová průchodka Ø 80 mm	Anodizovaná	Hliník	Ø 89/15		1	INS61210
Kabelová průchodka Ø 60 mm	Anodizovaná	Hliník	Ø 67/15		1	INS61213

P148294

P148293

P148393

P148321

P148316

P148322



Unica

Technické
informace

Unica

Zapojení

Spínače

Spínače a tlačítka

Příklady zapojení

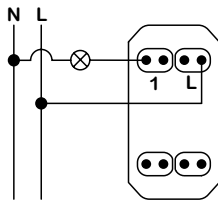

1 modul - Jednopolový spínač
Tlačítko

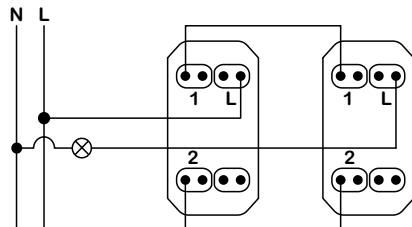

1 modul - Dva střídavé přepínače
(schodišťová kombinace)

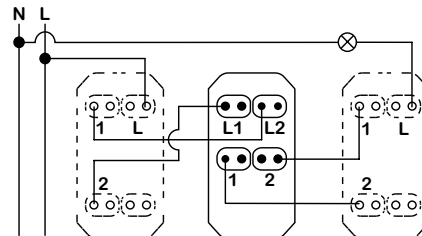

1 modul - Dva střídavé přepínače a přepínač křížový

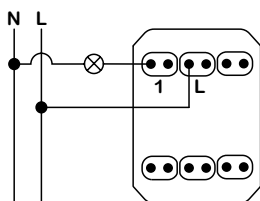

2 moduly - Jednopolový spínač
Tlačítko

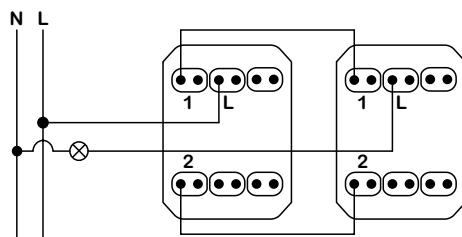

2 moduly - Dva střídavé přepínače
(schodišťová kombinace)

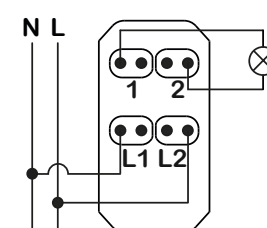

Dvopolový spínač

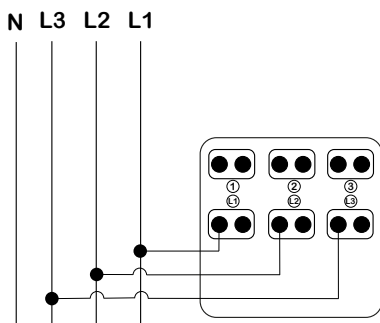

Trojpólový spínač (sporákový)

Spínače a tlačítka se signalizační kontrolkou

Příklady zapojení

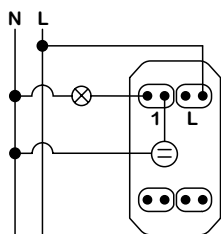

1 modul - Jednopolový spínač se signalizační kontrolkou

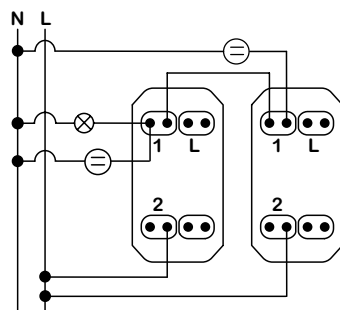

1 modul - Dva střídavé přepínače se signalizační kontrolkou

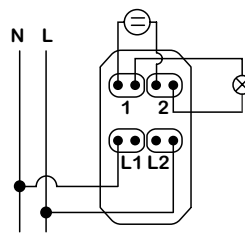

Dvupólový spínač se signalizační kontrolkou

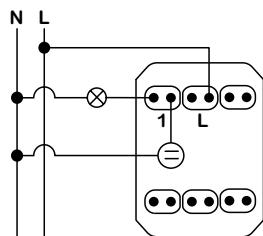

2 moduly - Jednopolový spínač se signalizační kontrolkou

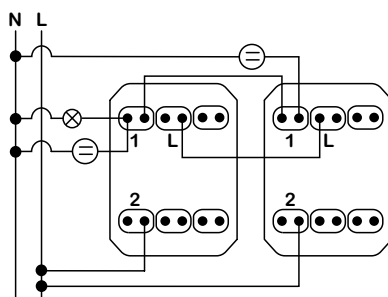

2 moduly - Dva střídavé přepínače se signalizační kontrolkou

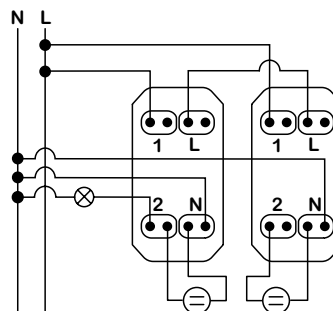

1 modul - Dva střídavé přepínače se signalizační kontrolkou a s připojením nulového vodiče

Unica

Zapojení

Spínače

Spínače a tlačítka s orientační kontrolkou

Příklady zapojení

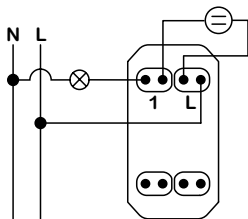

1 modul - Jednopolový spínač a tlačítko s orientační kontrolkou

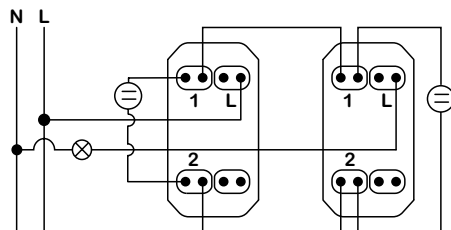

1 modul - Dva střídavé přepínače s orientační kontrolkou

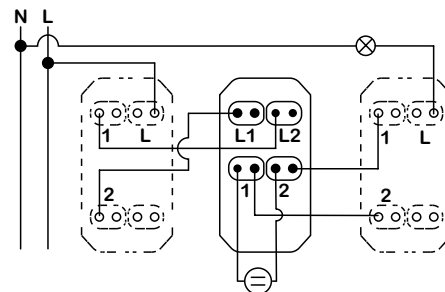

1 modul - Dva střídavé přepínače + 1 křížový s orientační kontrolkou

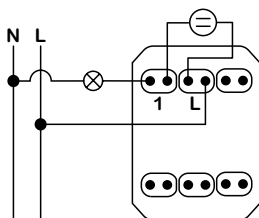

2 moduly - Jednopolový spínač s orientační kontrolkou

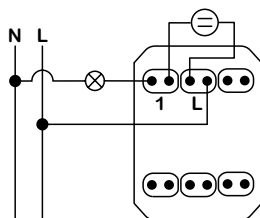

2 moduly - Tlačítko s orientační kontrolkou

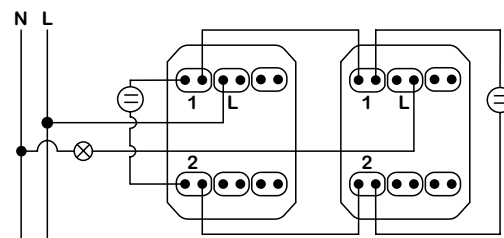

2 moduly - Dva střídavé přepínače s orientační kontrolkou

Unica

Zapojení

Spínače s kontrolkou

LED kontrolka pro spínače

NU9825AZ
 NU9825A
 NU9823AM

Produkty

NU9823AM / NU9825AZ (bílá LED):

- Určeno pro orientační funkci
- Aplikace jako lokalizace pro: jednopólový spínač, střídavý přepínač, tlačítko, křížový přepínač.

NU9825A (červená LED):

- Určeno pro funkci indikace
- Aplikace jako připojení indikátoru pro: jednopólový spínač, střídavý přepínač, dvoupólový spínač.

Technické údaje

NU9823AM

- Napájení: DC 12 V ... 24 V
- Spotřeba: 0,15 mA
- Barva LED: bílá
- Použití: orientační funkce
- Teplota provozní: -5 až 40 °C
- Teplota skladování: -5 až 50 °C
- Teplota přepravní: -5 až 50 °C

NU9825A

- Napájení: AC 250 V
- Spotřeba: 1,5 mA
- Barva LED: červená
- Použití: signalizační funkce
- Teplota provozní: -5 až 40 °C
- Teplota skladování: -5 až 50 °C
- Teplota přepravní: -5 až 50 °C

NU9825AZ

- Napájení: AC 250 V
- Spotřeba: 0,05 mA
- Barva LED: bílá
- Teplota provozní: -5 až 40 °C
- Teplota skladování: -5 až 50 °C
- Teplota přepravní: -5 až 50 °C

Zapojení

Schema	Popis	Bílá	Červená
1 modul			
	Jednopólový spínač (ř.1)	(A)	(E)
	Tlačítko (ř.1/0)	(B)	-
	Střídavý přepínač (ř.6)	(C)	(F)
	Střídavý přepínač s nulovou svorkou (ř.6)	-	(G)
	Křížový přepínač (ř.7)	(D)	-
	Dvoupólový spínač (ř.2)	-	(H)
2 moduly			
	Jednopólový spínač (ř.1)	(I)	(L)
	Tlačítko (ř.1/0)	(J)	-
	Střídavý přepínač (ř.6)	(K)	(M)

Montáž

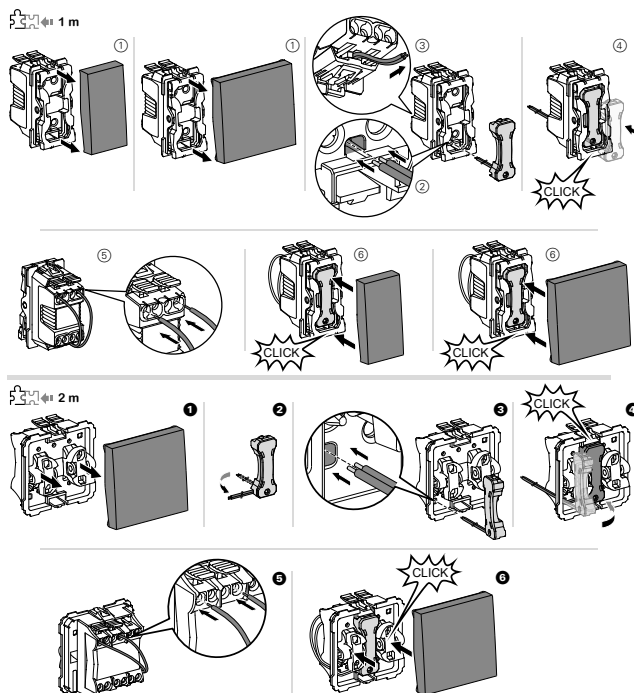

Zapojení

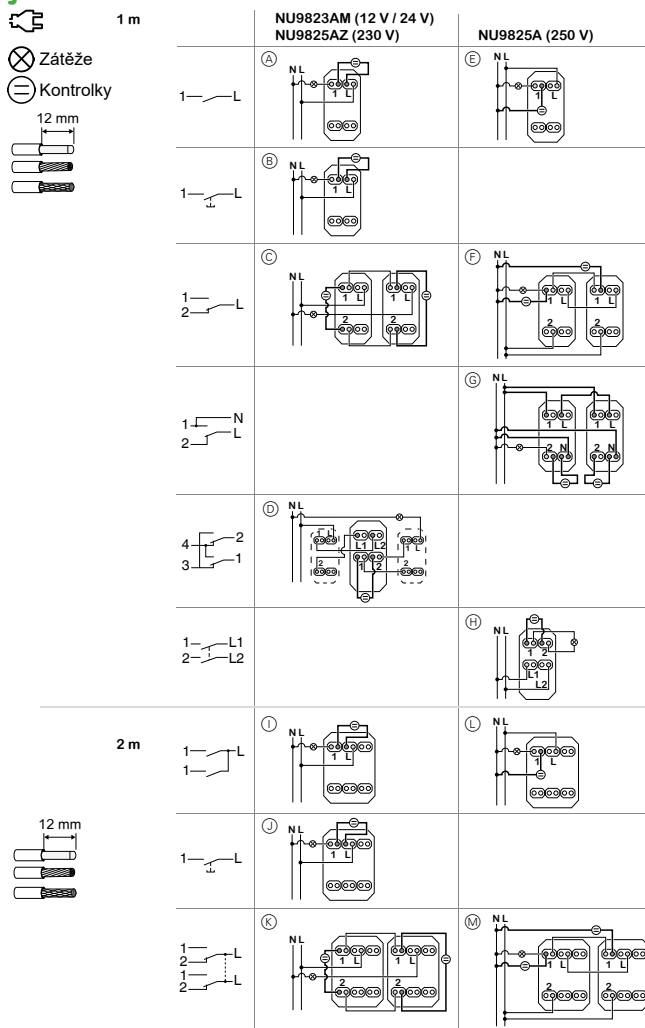

Unica

Zapojení

Zařízení zvyšující komfort

Univerzální otočný stmívač LED

NU35141●●

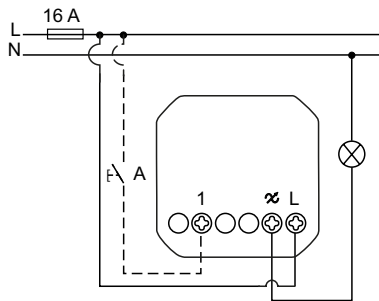

Detektor pohybu 10 A

NU3525●●

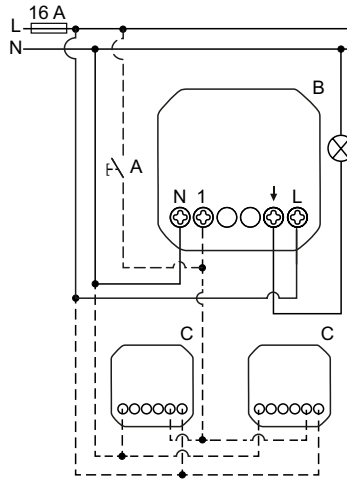

Detekce pohybujících se zdrojů tepla (např. osoby)

Časový spínač 10 A

NU3535●●

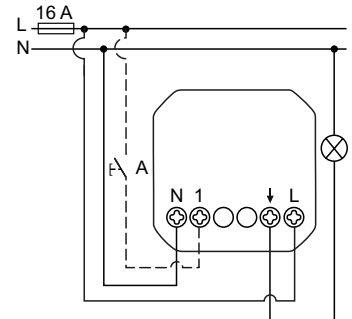

Ruční vypnutí nebo restartování času doby sepnutí během sepnutého stavu

Podlahové termostaty 10 A

NU3503●●

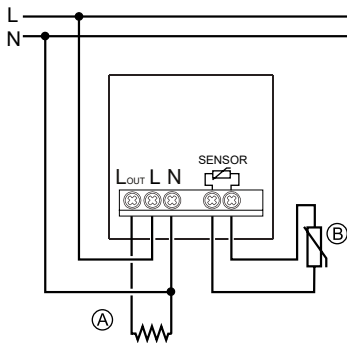

Pokojové termostaty 8 A

NU3501●●

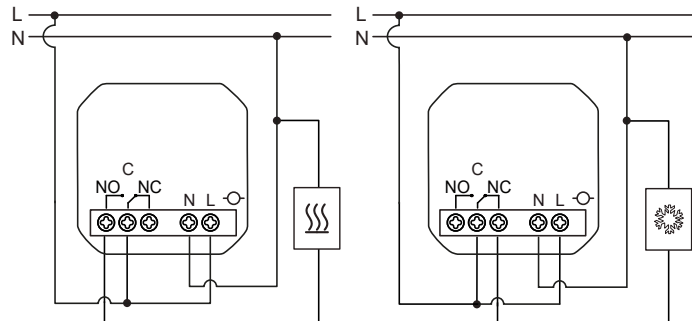

Elektronický kartový spínač 8 A

NU3540●●

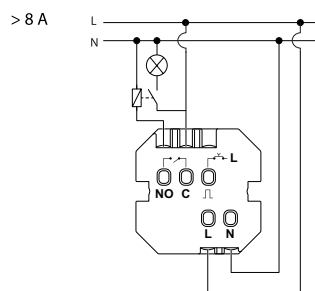
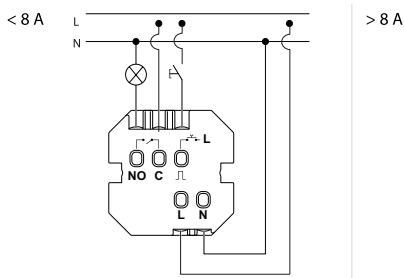

Kompenzační modul LED

CCT90501

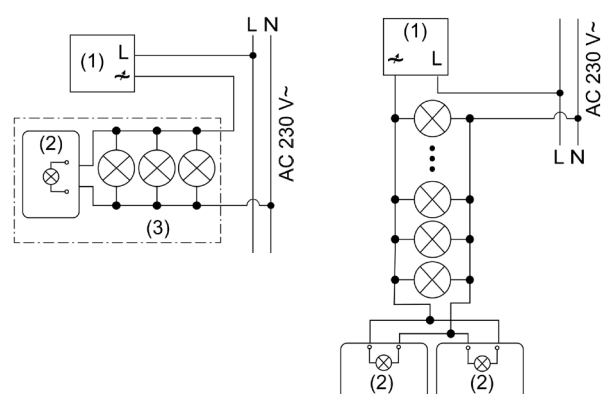

Unica

Zapojení

Zařízení zvyšující komfort

Uverzální stmívací modul LED, 4-100 VA (5-200W)

CCT99100

Typy použití

- Univerzální stmívač LED osvětlení, který umožňuje stmívat kromě 230 V LED i další druhy zátěží (žárovky a halogenové lampy).
- Montuje se do elektroinstalační krabice pod jakékoliv obyčejné přístrojové tlačítko.
- Je možné vyměnit běžný jednopólový spínač ř.1 za univerzální stmívací LED modul s tlačítkem, zapojují se pouze dva vodiče.
- Možnost zapojení několika tlačítek (limitováno délkou pojení 20 m).

Technická data

- Jmenovité napětí: 230 V, 50 Hz
- Nulový vodič: není vyžadován
- Připojovací svorky: pro vodiče max. 2,5 mm²
- Celková délka kabeláže: max. 20 m pro 3vodičový kabel NYM

Snížení zátěže o	Způsob instalace
25 %	V dutých zdech*
	Několik kombinovaných stmívačů instalovaných dohromady*
30 %	V krabici umístěné na povrchu (jednoduchá nebo dvojnásobná – pro 2 stmívače)
50 %	V krabici umístěné na povrchu (trojnásobná – pro 3 stmívače)

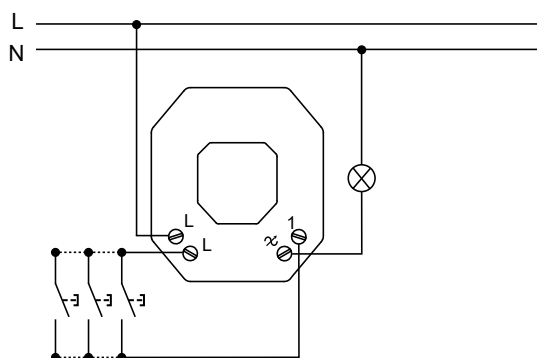
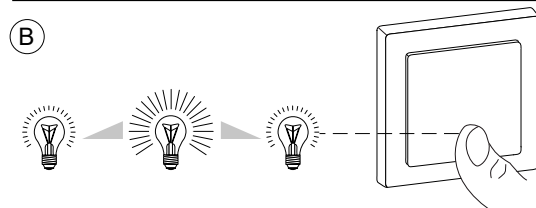
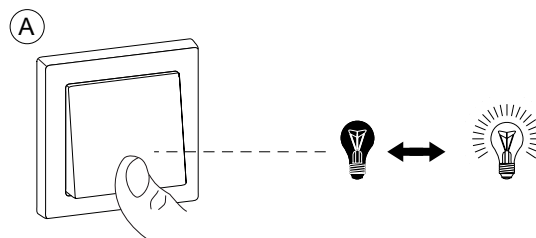

Typy zátěží

	1	2	3	4	5	6	7	8	9
Max. Min. W/VA	200/5	150/5	200/5	200/5	NO	NO	100/4	NO	NO

- 1 – Žárovky
- 2 – Halogenové lampy 230V
- 3 – Halogenové lampy s feromagnetickými nebo elektronickými transformátory
- 4 – Halogenové lampy s toroidními transformátory
- 5 – Žářivkové lampy s konvenčními nebo se stmívatelnými elektronickými předřadníky (1- 10 V)
- 6 – Kompaktní zářivky
- 7 – LED žárovky
- 8 – Ventilátory
- 9 – Elektrická topidla

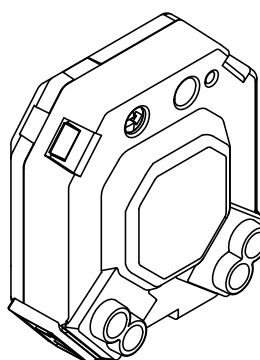
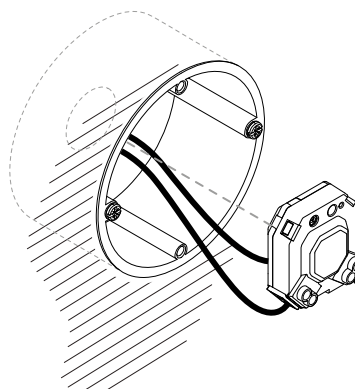

Unica

Zapojení

Zásuvky

Zásuvka s přepětovou ochranou

NU3059●●EP

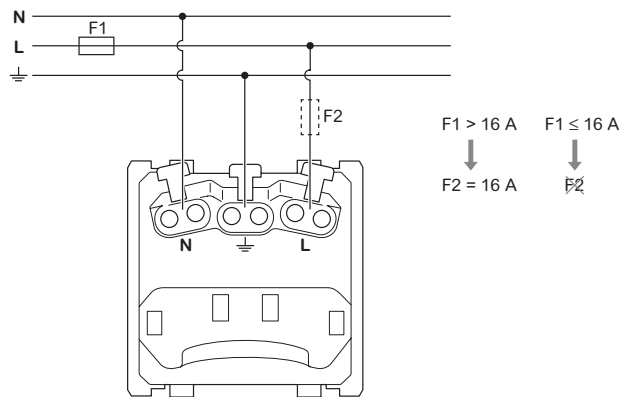
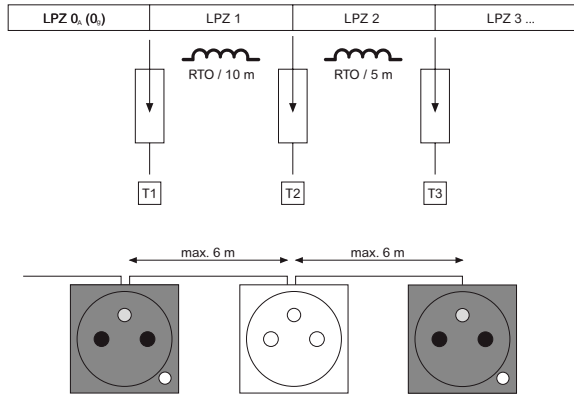

USB datový konektor

NU3429●●

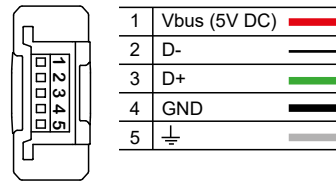

Unica

Zapojení USB nabíječky

USB nabíječky

Typ A: **NU3428●●** (1 modul) - **NU3418●●** (2 moduly)

Typ A + C: **NU3018●●** (2 moduly)

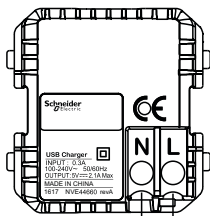

100-240V~ [N / L2
L / L1]

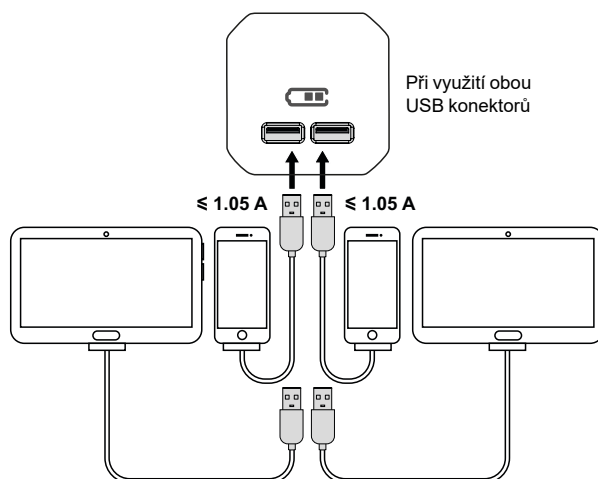
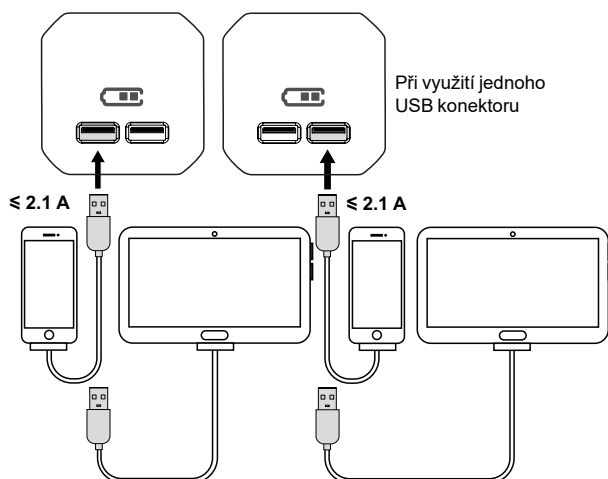

Připojení USB typu A

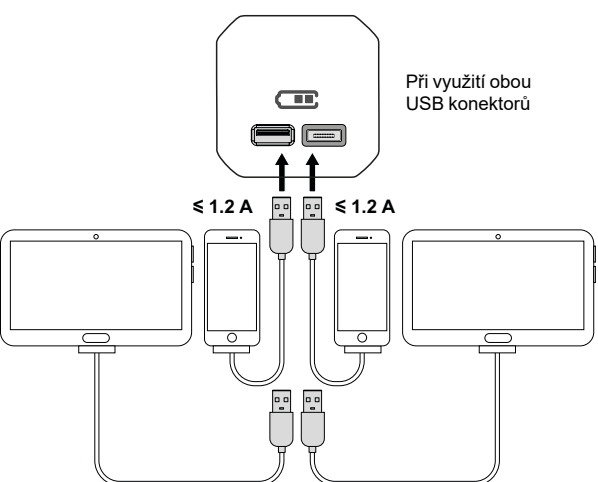
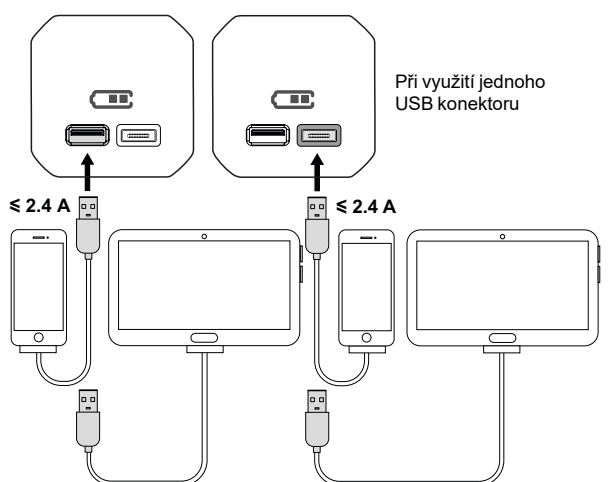

Připojení USB typu A + C

Unica

Zapojení

Další funkce

Elektronický zvonek

NU3786●●

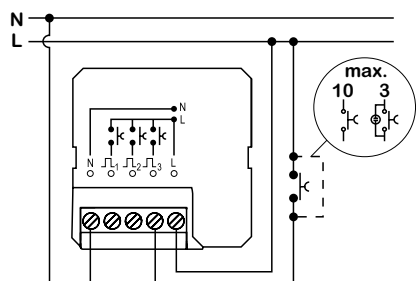

Ruční vypnutí nebo restart doby přejetí polohy s aktivovanou dobou přejetí polohy

Ovládání hlasitosti

NU3602●●

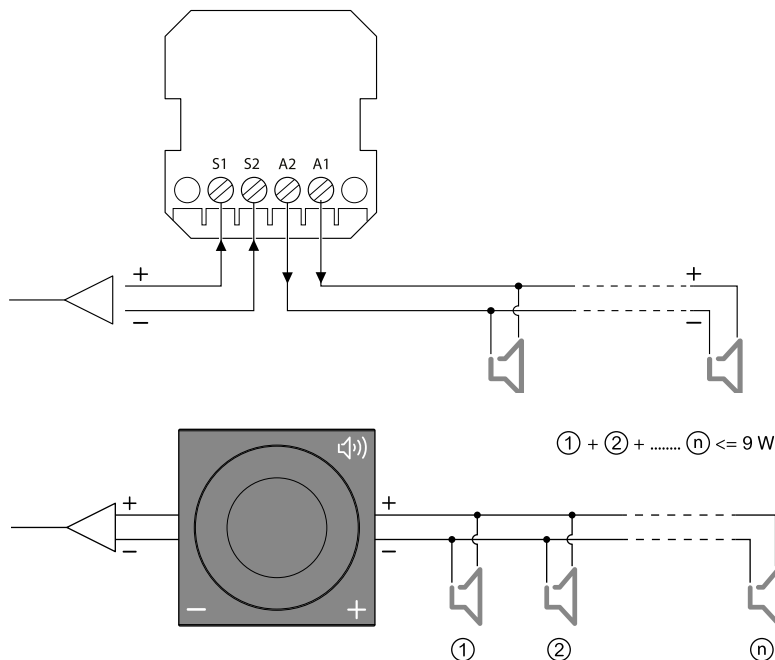

LED lampa s USB nabíječkou

NU3603●●

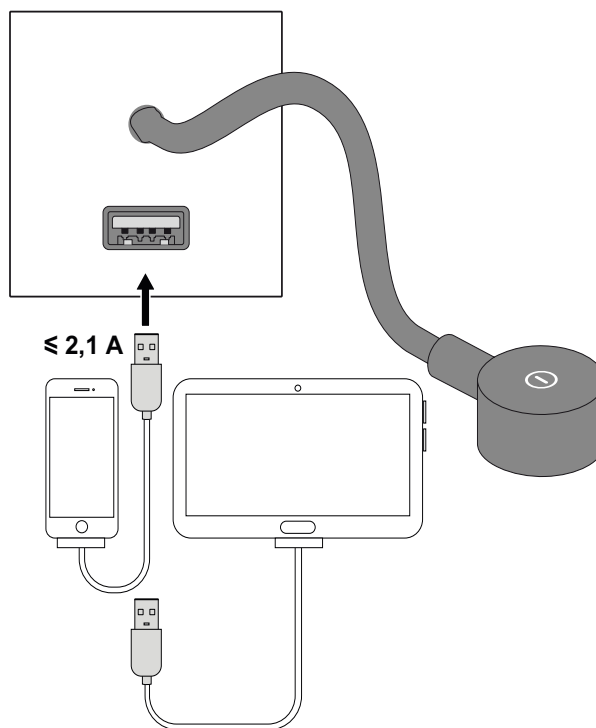
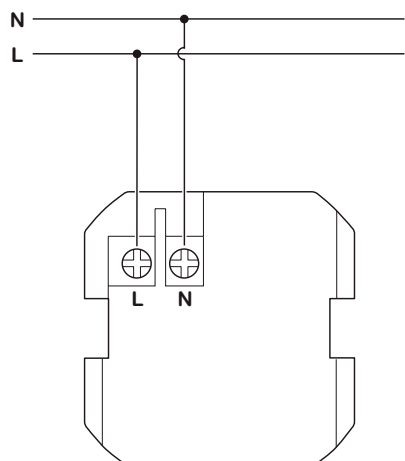
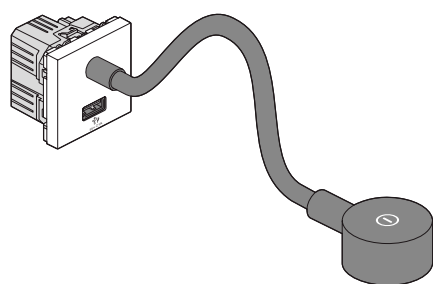

Připojení USB typu A

Unica

Zapojení

Další funkce

Bluetooth přijímač

NU3601●●

Typy použití

- Audio Přijímač může být spárován s jakýmkoliv bluetooth zařízením
- Přehrávání hudby: uložené v telefonu / počítači / tabletu z internetového rádia z jakékoliv hudební platformy (CD, DVD atd.)
- Ideální pro hotelové a nemocniční pokoje, vzdělávací centra, obchodní prostory, domácnost
- Každý modul má své vlastní identifikační číslo, aby se zabránilo interferenci od ostatních sousedních uživatelů
- Může být také připojen k jakékoliv zařízení bez bluetooth pomocí volby AUDIO IN
- To může být spojen se dvěma nebo více reproduktory jakéhokoliv modelu, typu a značky na trhu k dispozici.

Technické údaje

Audio přijímač:

- Typ komun. sítě: bluetooth
- Provozní vzdálenost: 10 m
- Typ konektoru: jack 3,5 mm
- Vstupní impedance: 62 Ω
- Jmenovitý pracovní napětí: 15-16 V DC
- Proudový odběr: 4,5-100 mA
- Izolace signálu: 58 dB
- Pásmo: 45-20 000 Hz
- Odstup signálu od šumu: 84 dB
- Počet adres: 0000-9999
- Frekv. přenos: 2,4 GHz
- Radio výkon: 7 dBm
- Připojovací svorky: šroubové
- Stupeň krytí: IP20

Zdroj napětí:

- Jmenovité pracovní napětí: 265 V AC
- Frekvence sítě: 47-63 Hz
- Spotřeba: 12 W
- Vstupní napětí: 100 mV RMS s konektorem
- Výstupní napětí: 15 V DC
- Výstupní proud: 800 mA
- Jmenovitý výkon: 2,5 W, 0,8 A, 15 VDC, 8 Ω
- 1,5 W, 0,8 A, 15 VDC, 16 Ω
- Připojovací svorky: šroubové
- Stupeň krytí: IP20

Reproduktory:

- 2 reproduktory dodávány se dvěma kabely (5 m, Φ 0,5 mm², červeno-bílý) v sadě
- Rozměry (průměr x hloubka): 95 mm x 36 mm
- Vstupní impedance: 8 Ω
- Průměr otvoru pro montáž do podhledu: 75 mm

Zapojení

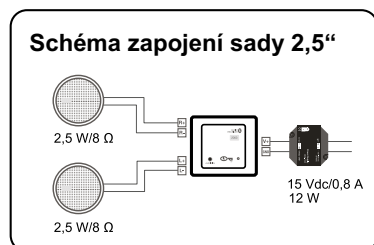
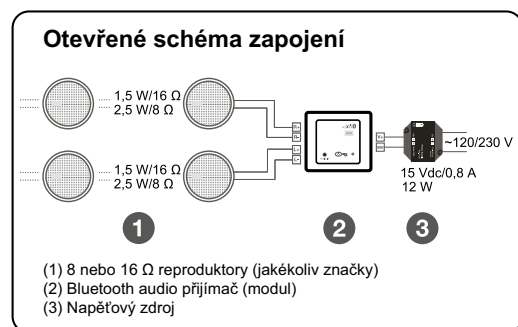

Instalace

Hloubka zapuštění modulu (pokud není instalován v elektroinstalační krabici)

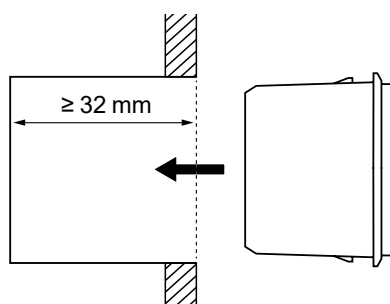

Použití

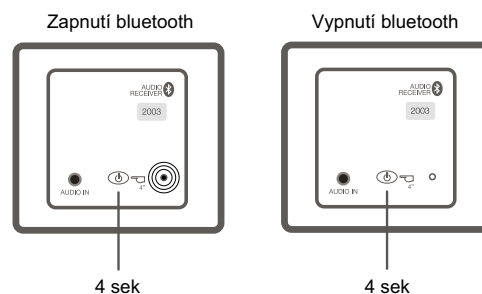
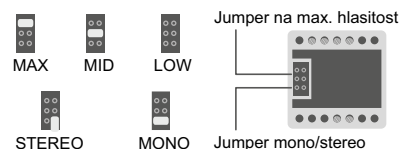
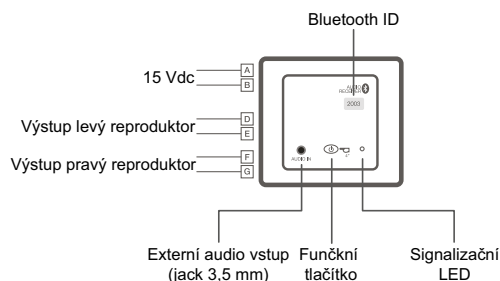

LED signalizace:

- Barvy pro signalizaci stavu modulu jsou následující:
- Modře blikající LED: čekání na spárování a připojování se zařízením Bluetooth
 - Modrá LED: modul je připojen k zařízení Bluetooth
 - Červená LED: byl připojen externí audio vstup

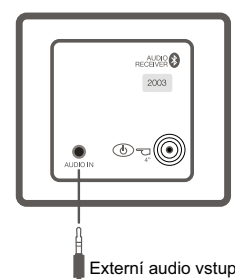
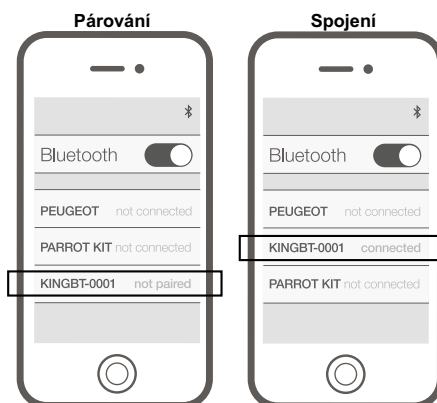

Unica

Zapojení

Další funkce

Noční orientační světlo

NU3772●●, NU3775●●

Signalizační světlo

NU3773●●, NU3774●●

Nouzové svítidlo

NU3776●●

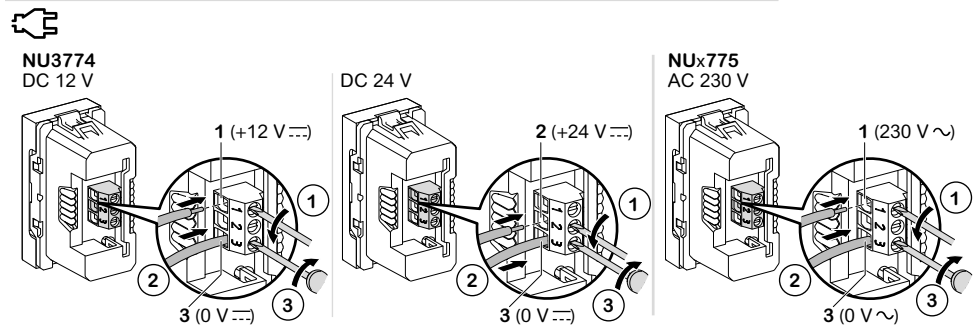
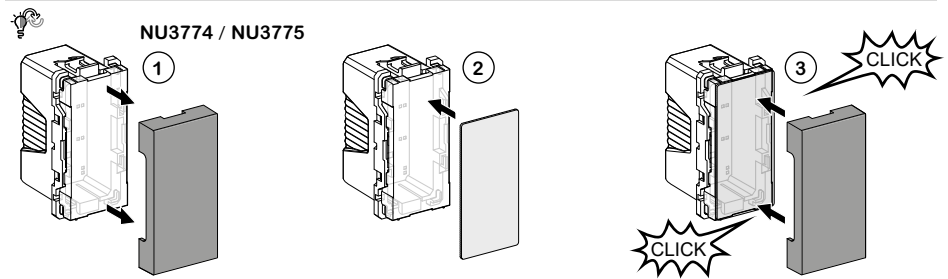
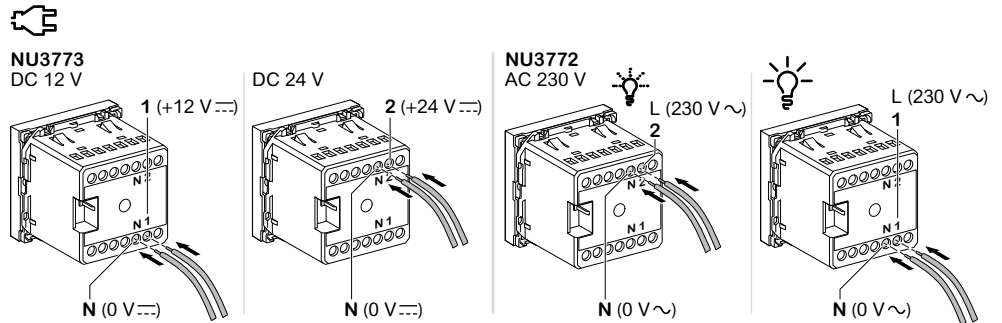
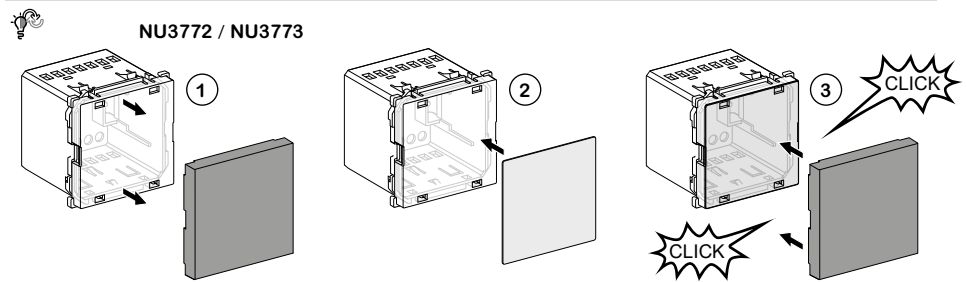
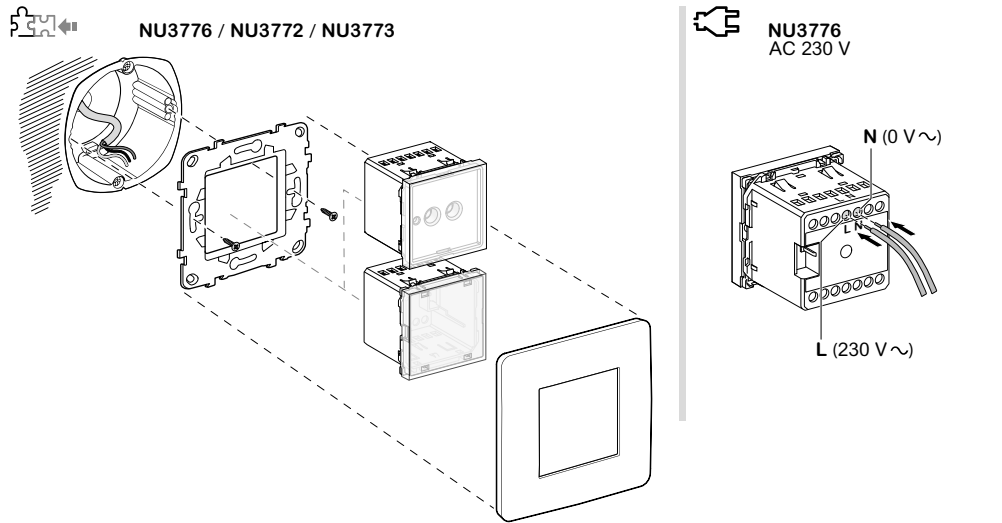

Unica

Zapojení

Datové zásuvky RJ45

Instalace

Příklad instalace nestíněné samořezné datové zásuvky

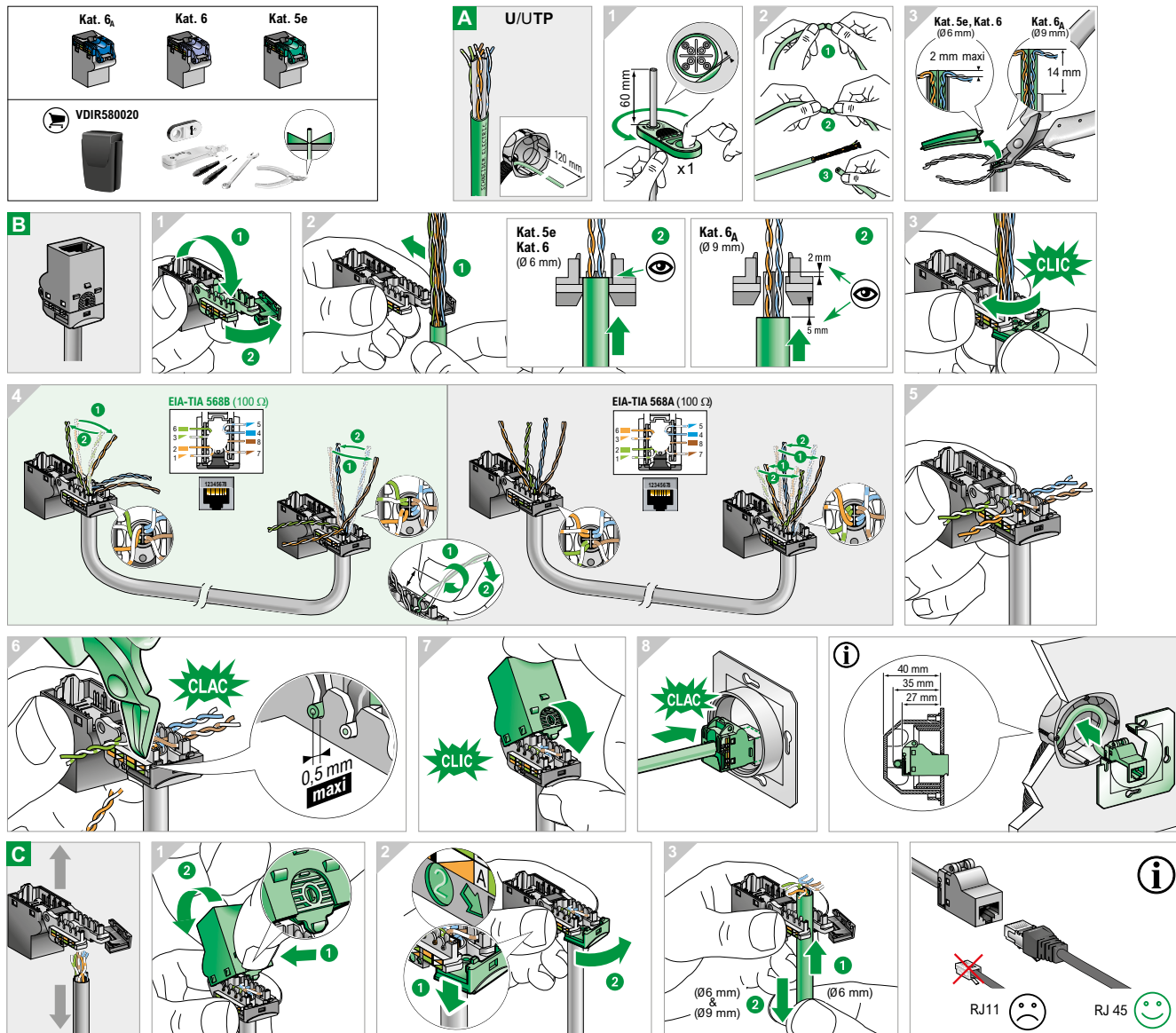

Technické údaje

Kategorie

- Nejdůležitější vlastností definující datovou síť je rychlost, jakou mohou informace v této síti cirkulovat.
- Podle tohoto hlediska jsou instalace klasifikovány do následujících kategorií

Kategorie	Přenosová rychlost	Typ sítě
Kat. 3	Až 10 MHz	Ethernet 10 Base T, Token Ring 4 Mbps
Kat. 4	Až 16 MHz	Token Ring 16 Mbps
Kat. 5 _e	Až 100 MHz	Ethernet 1000 Base T, ATM 155 Mbps
Kat. 6	Až 250 MHz	Ethernet 1000 Base T, ATM 1200
Kat. 6 _A	Až 500 MHz	Ethernet full-duplex mode 1000 Base T

Unica

Zapojení

Datové zásuvky RJ45

Instalace

Příklad instalace nestíněné samořezné datové zásuvky

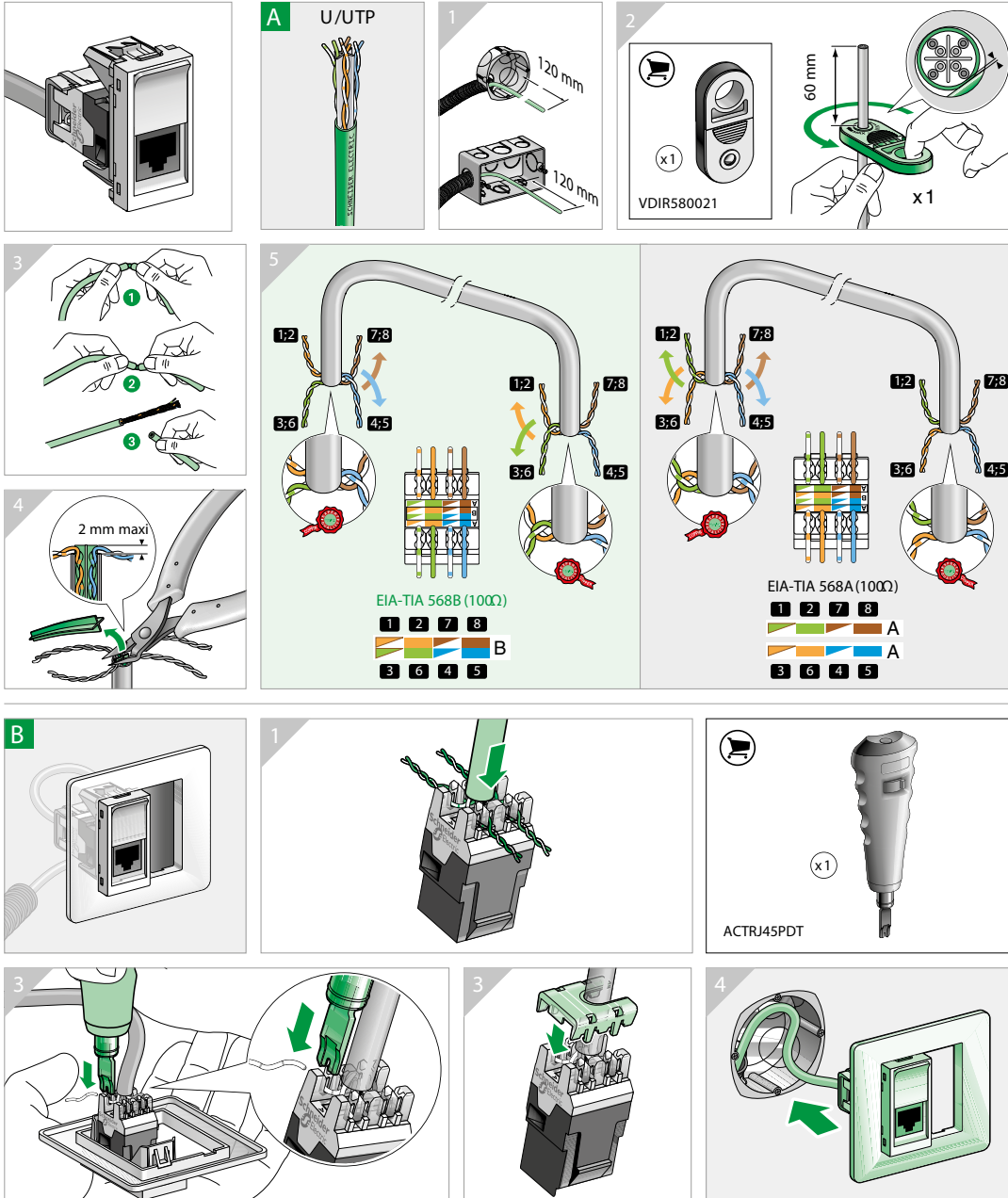

Unica

Rozměry

Montážní rámečky a krabice

Univerzální montážní rámeček

NU7002●●

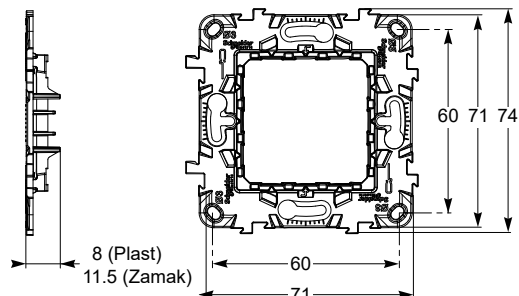

Kovový a plastový Zamak (2 moduly)

Krabice pro montáž na omítku

NU800xyy

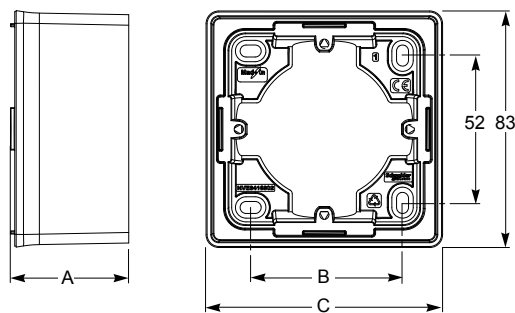

Unica Studio krabice pro montáž na omítku

NU840xyy

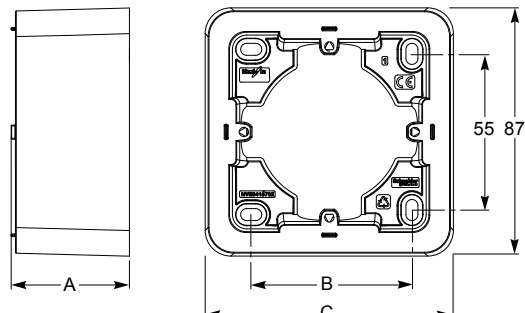

Unica Pro krabice pro montáž na omítku

Typ	Hloubka	1násobná		2násobná		3násobná	
		A	B	C	B	C	B
Unica Studio	41,5	53	83	124	154	195	224
Unica Pro	41,5	56	87	128	158	199	229

Kde x označuje délku krabic pro montáž na omítku.
Kde yy označuje barvu krabic pro montáž na omítku.

Zapuštěné krabice

IMT359●4: Hloubka 40 mm

IMT359●5: Hloubka 50 mm

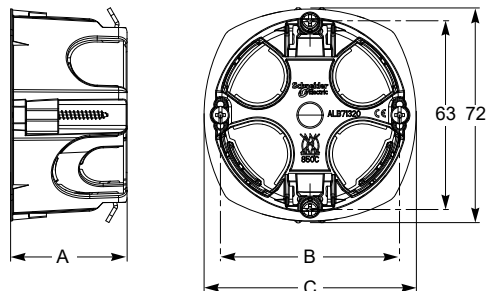

Zapuštěné krabice Multifix

Typ	Hloubka		1násobná		2násobná		3násobná		4násobná	
	IMT359●4	IMT359●5	B	C	B	C	B	C	B	C
Multifix	40	50	60	71	71	141,5	71 x 2	212,5	71 x 3	283

MGU8.601: Hloubka 35 mm

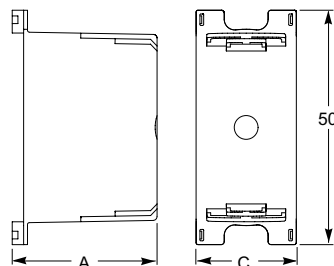

Zapuštěné krabice pro úzké jednomodulové rámečky

Typ	Hloubka	
	MGU8.601	1 modul
Krabice	A	C
	35	26,5

Unica

Rozměry

Krycí rámečky

Rámečky

NU200●●●
NU280●●●

NU400●●●

NU600●●●

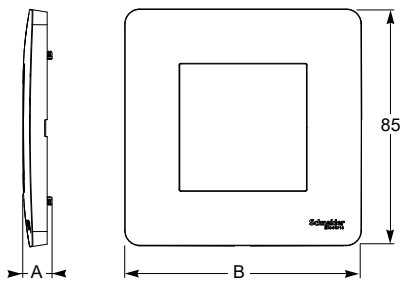

Unica Studio

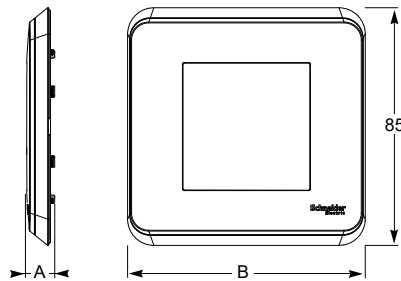

Unica Pro

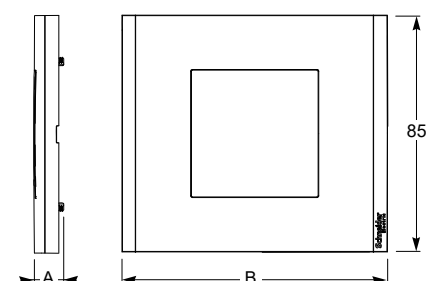

Unica Deco Materials

Typ	Hloubka	1násobný	2násobný	3násobný	4násobný	5násobný
	A	B	B	B	B	B
Unica Studio	10	85	156	227	298	369
Unica Pro	10	85	156	227	298	-
Unica Deco Materials	10,25	92	163	234	305	-

Montážní rámečky

NU7204P

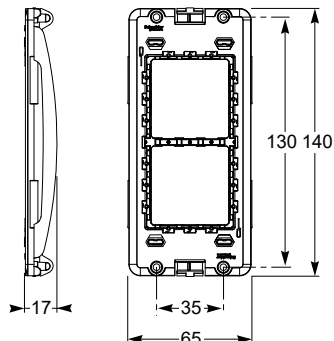

Krycí rámečky

NU0218●●: 3 segmenty - 6 nebo 8 modulů

NU0210●●: 4 segmenty - 10 modulů

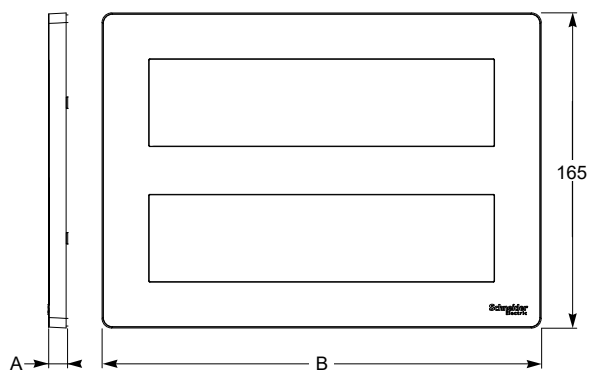

Horizontální krycí rámeček

NU02●418: 2,3 a 4 sloupce - 4 moduly

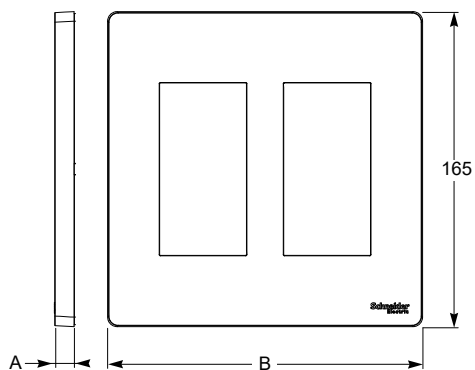

Vertikální krycí rámeček

Typ	Hloubka	3násobný 6 nebo 8 modulů	4násobný 10 modulů	2 sloupce 4 moduly	3 sloupce 4 moduly	4 sloupce 4 moduly
	A	B	B	B	B	B
Krycí rámečky	10	230	300	165	230	300

Unica

Rozměry

Krabice

Zapuštěné krabice

NU8718●●: 3 segmenty - 6 nebo 8 modulů

NU8710●●: 4 segmenty - 10 modulů

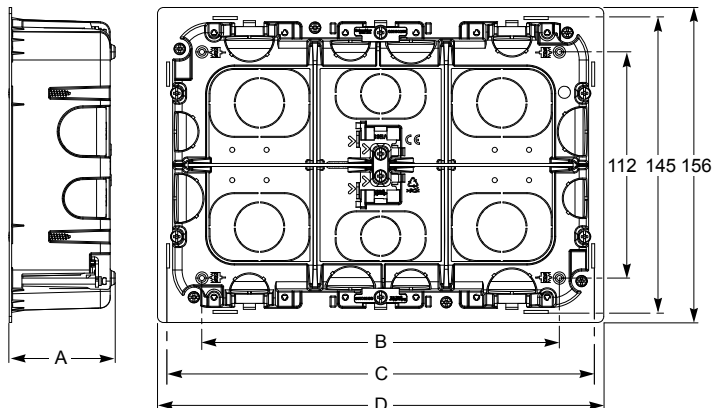

Horizontální zapuštěné centrální jednotky

NU87●4: 2,3 a 4 sloupce - 8 modulů

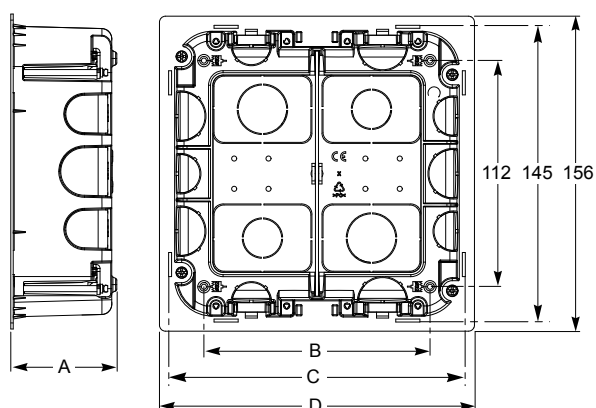

Vertikální zapuštěné centrální jednotky

Typ	Hloubka A	3násobný 6 nebo 8 modulů			4násobný 10 modulů			2 sloupce 4 moduly			3 sloupce 4 moduly			4 sloupce 4 moduly		
		B	C	D	B	C	D	B	C	D	B	C	D	B	C	D
Zapuštěné krabice	52,5	177	210	221	242	281	292	112	145	156	177	210	221	242	281	292

Nástěnné krabice

NU8218●●: 3 segmenty - 6 nebo 8 modulů

NU8210●●: 4 segmenty - 10 modulů

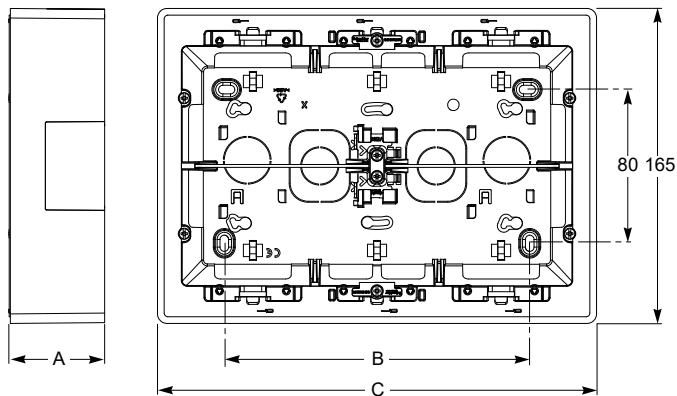

Horizontální centrální jednotky

NU82●418: 2,3 a 4 sloupce - 8 modulů

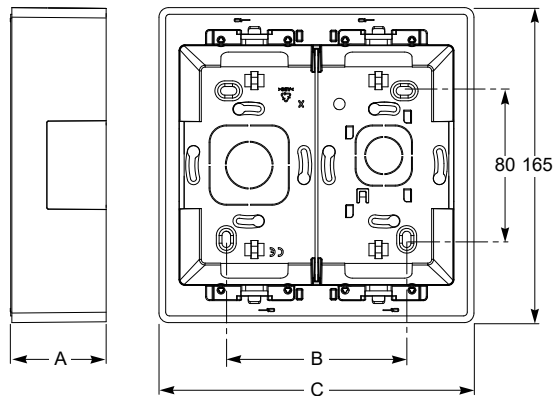

Vertikální centrální jednotky

Typ	Hloubka A	3násobný 6 nebo 8 modulů		4násobný 10 modulů		2 sloupce 4 moduly		3 sloupce 4 moduly		4 sloupce 4 moduly	
		B	C	B	C	B	C	B	C	B	C
Centrální krabice	50	160	230	233	300	94,5	165	160	230	233	300

Krabice pro zapuštěné centrální jednotky

NU171●20: 2 řady - 8 nebo 10 modulů

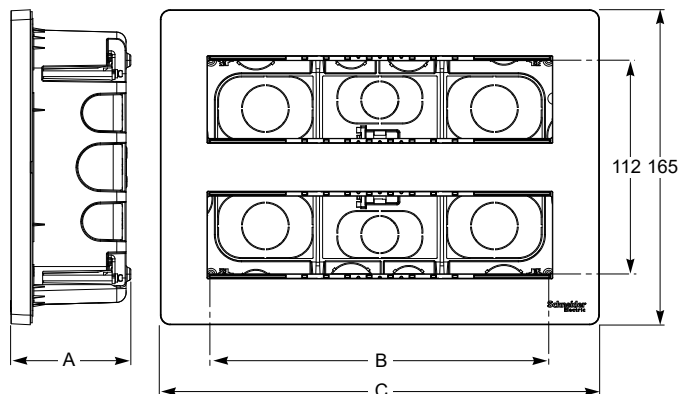

Krabice pro horizontální zapuštěné centrální jednotky

NU17●418: 2,3 a 4 sloupce - 8 modulů

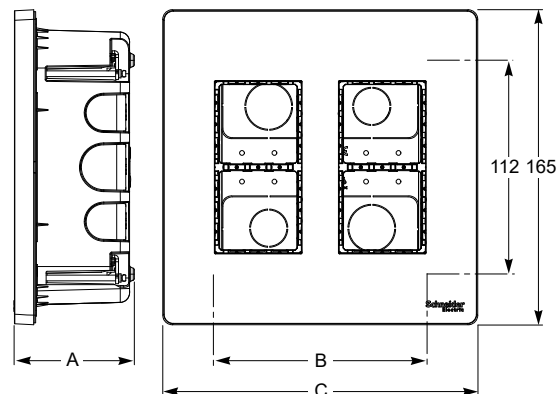

Krabice pro vertikální zapuštěné centrální jednotky

Typ	Hloubka	2 řady 8 modulů		2 řady 10 modulů		2 sloupce 4 moduly		3 sloupce 4 moduly		4 sloupce 4 moduly	
		A	B	C	B	C	B	C	B	C	B
Krabice pro zapuštěné pracovní stanice	63	177	230	248	300	112	165	177	230	248	300

Krabice pro centrální jednotky na omítku

NU121●20: 2 řady - 8 nebo 10 modulů

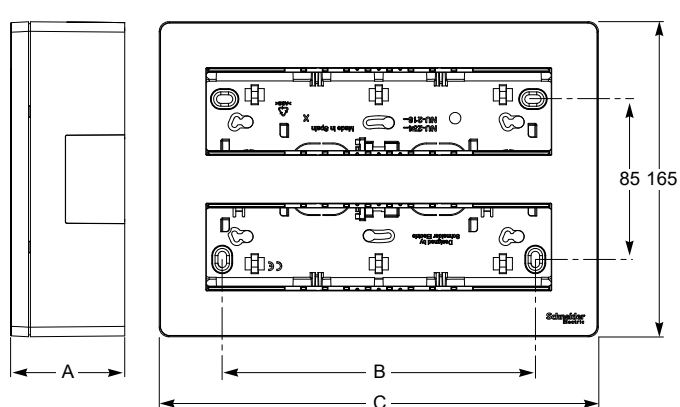

Krabice pro horizontální centrální jednotky na omítku

NU12●418: 2,3 a 4 sloupce - 8 modulů

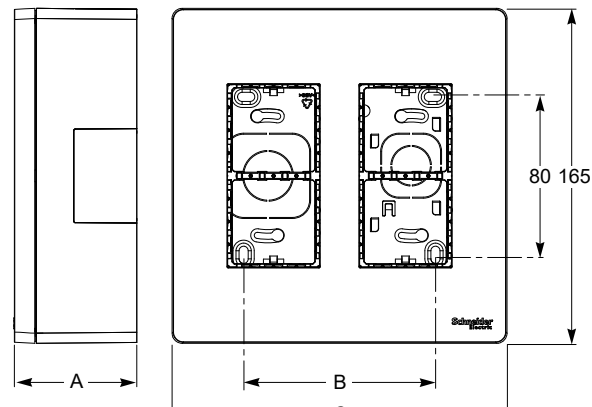

Krabice pro vertikální centrální jednotky na omítku

Typ	Hloubka	2 řady 8 modulů		2 řady 10 modulů		2 sloupce 4 moduly		3 sloupce 4 moduly		4 sloupce 4 moduly	
		A	B	C	B	C	B	C	B	C	B
Krabice pro pracovní stanice na omítku	60	160	230	233	300	94,5	165	160	230	233	300

Unica

Index

Reference	Strana	Reference	Strana	Reference	Strana	Reference	Strana	Reference	Strana
ALB45032	46	MGU8.601	61	NU200630	63	NU280455M	65	NU303718	50
ALB45033	46	MTN576398	45	NU200644	63	NU280456M	65	NU303730	50
ALB45290	50	MUR34007	69	NU200654	63	NU280457M	65	NU303744	50
CCT90501	47, 77	MUR34101	69	NU200818	63	NU280459M	65	NU303754	50
CCT99100	47	MUR34107	69	NU200830	63	NU280462M	65	NU303761	50
IMT35032A	90	MUR34109	69	NU200844	63	NU280611	64	NU303903E	49
IMT35914	61	MUR34151	69	NU200854	63	NU280613	64	NU303918E	49
IMT35915	61	MUR35110	69	NU201018	63	NU280614	64	NU303930E	49
IMT35924	61	MUR37713	69	NU201030	63	NU280616	64	NU303944E	49
IMT35925	61	MUR37911	69	NU201044	63	NU280617	64	NU303954E	49
IMT35934	61	MUR37912	69	NU201054	63	NU280618	64	NU304903	49, 78
IMT35935	61	MUR37914	69	NU206518	50	NU280621	64	NU304906	49, 78
IMT35944	61	MUR39101	69	NU206530	50	NU280622	64	NU304918	49
IMT35945	61	MUR39107	69	NU206544	50	NU280624	64	NU304920	78
IMT35994	61	MUR39109	69	NU206554	50	NU280626	64	NU304954	49
IMT35995	61	MUR39110	69	NU230001	66	NU280628	64	NU305103	49, 78
IMT36142A	90	MUR39151	69	NU230013	66	NU280644	64	NU305118	49
INS44006	95	MUR39911	69	NU230014	66	NU280650M	65	NU305203	49, 78
INS44007	95	MUR39912	69	NU230016	66	NU280652M	65	NU305206	49, 78
INS44008	95	MUR39913	69	NU230018	66	NU280653M	65	NU305218E	49
INS44009	95	MUR39914	69	NU230024	66	NU280655M	65	NU305220	78
INS44010	95	NU044218	63, 69	NU230030	66	NU280656M	65	NU305230E	49
INS44030	95	NU121020	81, 89	NU230031	66	NU280657M	65	NU305244E	49
INS44031	95	NU121054	89	NU230044	66	NU280659M	65	NU305254E	49
INS44052	94	NU121820	81, 89	NU230054	66	NU280662M	65	NU305703	50
INS44053	94	NU121830	89	NU230218	66	NU280811	64	NU305718	50
INS52102	90	NU121854	89	NU230418	66	NU280813	64	NU305730	50
INS52103	90	NU122418	89	NU230618	66	NU280814	64	NU305744	50
INS52120	91	NU122420	81	NU230818	66	NU280816	64	NU305754	50
INS52121	91	NU122430	89	NU231018	66	NU280817	64	NU305903	49, 78
INS52122	91	NU122454	89	NU280211	64	NU280818	64	NU305906	49, 78
INS52123	91	NU123418	89	NU280213	64	NU280821	64	NU305918E	49
INS52124	91	NU123420	81	NU280214	64	NU280822	64	NU305918EP	49
INS52125	91	NU123430	89	NU280216	64	NU280824	64	NU305920	78
INS52126	91	NU123454	89	NU280217	64	NU280826	64	NU305930E	49
INS52127	91	NU124418	89	NU280218	64	NU280828	64	NU305930EP	49
INS52150	92	NU124420	81	NU280221	64	NU280844	64	NU305944E	49
INS52151	92	NU124430	89	NU280222	64	NU280850M	65	NU305954E	49
INS52152	92	NU124454	89	NU280224	64	NU280852M	65	NU305954EP	49
INS52153	92	NU171020	81, 89	NU280226	64	NU280853M	65	NU305961	49
INS52154	92	NU171054	89	NU280228	64	NU280855M	65	NU306103	49
INS52155	92	NU171820	81, 89	NU280244	64	NU280856M	65	NU306103S	49
INS52156	92	NU171854	89	NU280250M	65	NU280857M	65	NU306903	49
INS52157	92	NU172418	89	NU280252M	65	NU280859M	65	NU306903SE	49
INS52158	92	NU172430	89	NU280253M	65	NU280862M	65	NU306906	49
INS52159	92	NU172454	89	NU280255M	65	NU301518E	49, 51	NU306918	49
INS52160	92	NU173418	89	NU280256M	65	NU301530E	49, 51	NU306930	49
INS52161	92	NU173420	81	NU280257M	65	NU301554E	49, 51	NU306954	49
INS52162	92	NU173430	89	NU280259M	65	NU301618	51	NU307103	49
INS52163	92	NU173454	89	NU280262M	65	NU301630	51	NU307903	49
INS61200	96	NU174418	89	NU280411	64	NU301644	51	NU307906	49
INS61201	96	NU174430	89	NU280413	64	NU301654	51	NU307918	49
INS61202	96	NU174454	89	NU280414	64	NU301818	51	NU307930	49
INS61203	96	NU200118	69	NU280416	64	NU301830	51	NU307954	49
INS61205	96	NU200130	69	NU280417	64	NU301854	51	NU310118	41
INS61207	96	NU200154	69	NU280418	64	NU301918	51	NU310118SC	41
INS61208	96	NU200218	63	NU280421	64	NU301930	51	NU310120	75
INS61210	96	NU200230	63	NU280422	64	NU301944	51	NU310130	41
INS61211	96	NU200244	63	NU280424	64	NU301954	51	NU310144	41
INS61212	96	NU200254	63	NU280426	64	NU303118	50	NU310144SC	41
INS61213	96	NU200418	63	NU280428	64	NU303130	50	NU310154	41
INS61214	96	NU200430	63	NU280444	64	NU303144	50	NU310318	41
INS61215	96	NU200444	63	NU280450M	65	NU303154	50	NU310318	41
MGU5.064.18	50	NU200454	63	NU280452M	65	NU303703	50	NU310318S	41
MGU5.064.30	50	NU200618	63	NU280453M	65	NU303706	50	NU310318SC	41

Reference	Strana	Reference	Strana	Reference	Strana	Reference	Strana	Reference	Strana
NU310320	75	NU320354S	41	NU326118N	43	NU343054	54	NU349144	54
NU310330	41	NU320354VMC	45	NU326144	43	NU343118	54	NU349154	54
NU310330S	41	NU320518	41	NU326218	43	NU343154	54	NU349718	54
NU310344	41	NU320520	75	NU326218S	43	NU343218	54	NU349730	54
NU310344SC	41	NU320530	41	NU326230	43	NU343254	54	NU349744	54
NU310354	41	NU320544	41	NU326230S	43	NU343318	54	NU350118	47
NU310354S	41	NU320554	41	NU326254	43	NU343330	54	NU350130	47
NU310518	41	NU320618	42	NU326254S	43	NU343354	54	NU350144	47
NU310518SC	41	NU320618C	42	NU326318	43	NU344718	52	NU350154	47
NU310520	75	NU320618CN	42	NU326330	43	NU344754	52	NU350318	47
NU310530	41	NU320618L	42	NU326354	43	NU344818	52	NU350330	47
NU310544	41	NU320618LN	42	NU328118	43	NU344830	52	NU350344	47
NU310554	41	NU320618N	42	NU328218	41	NU344844	52	NU350354	47
NU310618	42	NU320620	75	NU328230	41	NU344854	52	NU351418	47
NU310618CN	42	NU320620N	75	NU328244	41	NU344918	52	NU351420	77
NU310618N	42	NU320630	42	NU328254	41	NU344930	52	NU351430	47
NU310618NSC	42	NU320630CN	42	NU328318	46	NU344954	52	NU351454	47
NU310618SC	42	NU320630LN	42	NU328330	46	NU345018	55	NU352518	48
NU310620	75	NU320630N	42	NU328344	46	NU345020	79	NU352530	48
NU310630	42	NU320644	42	NU328354	46	NU345030	55	NU352554	48
NU310630N	42	NU320644CN	42	NU340618	52	NU345044	55	NU353518	46, 48
NU310644	42	NU320644N	42	NU341018	52	NU345054	55	NU353530	46, 48
NU310644NSC	42	NU320654	42	NU341030	52	NU345118	55	NU353554	48
NU310654	42	NU320654CN	42	NU341044	52	NU345130	55	NU354018	46
NU310654N	42	NU320654LN	42	NU341054	52	NU345144	55	NU354054	46
NU310718SC	45	NU320654N	42	NU341118	52	NU345154	55	NU360118	56
NU310730SC	45	NU320718	45	NU341130	52	NU345218	55	NU360154	56
NU310744SC	45	NU320730	45	NU341144	52	NU345230	55	NU360218	56
NU310754SC	45	NU320744	45	NU341154	52	NU345254	55	NU360230	56
NU310818SC	45	NU320754	45	NU341218	52	NU345318	55	NU360254	56
NU310830SC	45	NU320818	45	NU341318	52	NU345418	55	NU360318	57
NU310844SC	45	NU320820	76	NU341418	52	NU345430	55	NU360330	57
NU310854SC	45	NU320830	45	NU341430	52	NU345444	55	NU360344	57
NU310918SC	45	NU320844	45	NU341444	52	NU345454	55	NU360354	57
NU310944SC	45	NU320854	45	NU341454	52	NU345518	55	NU360518	57
NU312718SC	45	NU321118	41	NU341518	52	NU345554	55	NU361218	57
NU312744SC	45	NU321130	41	NU341530	52	NU345618	55	NU363118	57
NU313618	42	NU321144	41	NU341544	52	NU346118	55	NU363130	57
NU313630	42	NU321154	41	NU341554	52	NU346120	79	NU363154	57
NU313654	42	NU321318	41	NU341618	52	NU346130	55	NU370118	45
NU316118	43	NU321330	41	NU341630	52	NU346154	55	NU373118	45
NU316118S	43	NU321344	41	NU341644	52	NU346218	55	NU373130	45
NU316130	43	NU321354	41	NU341654	52	NU346220	79	NU373154	45
NU316144	43	NU321418	45	NU341718	52	NU346230	55	NU3772	56
NU316154	43	NU321430	45	NU341730	52	NU346244	55	NU3773	56
NU316218	43	NU321454	45	NU341754	52	NU346254	55	NU3774	56
NU316218S	43	NU322518	43	NU341818	52	NU346818	55	NU3775	56
NU316318	43	NU322620	45, 76	NU341830	51	NU346830	55	NU3776	56
NU316354	43	NU322630	45	NU341844	51	NU346844	55	NU378518	56, 57
NU320118	41	NU322644	45	NU341854	51	NU346854	55	NU378530	56, 57
NU320118SC	41	NU322654	45	NU341918	52	NU347918	52	NU378544	56
NU320120	75	NU323218S	43	NU341930	52	NU348218	52	NU378554	56, 57
NU320130	41	NU323230S	43	NU341954	52	NU348418	52	NU378618	56
NU320144	41	NU323244S	43	NU342018	52	NU348518	52	NU378630	56
NU320144SC	41	NU323254S	43	NU342030	52	NU348618	56	NU378644	56
NU320154	41	NU323618	42	NU342054	52	NU348630	56	NU378654	56
NU320318	41	NU323630	42	NU342618	52	NU348644	56	NU386218	57
NU320318S	41	NU323654	42	NU342630	52	NU348654	56	NU386230	57
NU320320	75	NU323718	45	NU342654	52	NU348718	56	NU386244	57
NU320320VMC	45, 76	NU323730	45	NU342918	54	NU348730	56	NU386254	57
NU320330	41	NU323754	45	NU342930	54	NU348744	56	NU400220	67, 81
NU320330S	41	NU324620	42, 75	NU342954	54	NU348754	56	NU400420	67, 81
NU320330VMC	45	NU324630	42	NU343018	54	NU3488	56	NU400620	67, 81
NU320344	41	NU324654	42	NU343030	54	NU349118	54	NU501318	51
NU320354	41	NU326118	43	NU343044	54	NU349130	54	NU501330	51

Reference	Strana	Reference	Strana	Reference	Strana	Reference	Strana	Reference	Strana
NU501354	51	NU600674	67	NU920018N	44	NU944018	55	NU9800	89
NU501418	51	NU600677	67	NU920018U	44	NU944054	55	NU9801	89
NU501430	51	NU600679	67	NU920020	76	NU944118	55	NU9802	89
NU501454	51	NU7002	59	NU920020N	76	NU944120	79	NU9823AM	44, 76
NU553018	72	NU7002P	59	NU920030	44	NU944130	55	NU9825A	44, 76
NU553020	72, 80	NU7002PC	59	NU920030N	44	NU944154	55	NU9825AZ	44, 76
NU553030	72	NU7204P	89	NU920044	44	NU946018	53	NU986418	57
NU553054	72	NU7802	59	NU920054	44	NU946020	79	NU986430	57
NU553118	72	NU800218	61	NU920054N	44	NU946030	53	NU986444	57
NU553120	72, 80	NU800244	61	NU940618	53	NU946054	53	NU986454	57
NU553130	72	NU800418	61	NU940620	79	NU946118	53	NU986518	57
NU553154	72	NU800444	61	NU940654	53	NU946120	79	NU986520	80
NU600271	67	NU800618	61	NU940718	53	NU946130	53	NU986530	57
NU600272	67	NU800644	61	NU940720	79	NU946154	53	NU986544	57
NU600274	67	NU840218	61	NU940754	53	NU946218	53	NU986554	57
NU600277	67	NU840418	61	NU941018	53	NU946230	53	NU986618	57
NU600279	67	NU840618	61	NU941020	79	NU946254	53	NU986620	80
NU600471	67	NU9091	50	NU941054	53	NU946318	53	NU986630	57
NU600472	67	NU910018	44	NU941118	53	NU946330	53	NU986644	57
NU600474	67	NU910018N	44	NU941120	79	NU946354	53	NU986654	57
NU600477	67	NU910018U	44	NU941130	53	NU946418	53	S520299	44, 76
NU600479	67	NU910020	76	NU941154	53	NU946454	53	U0.582	59
NU600671	67	NU910020N	76	NU942018	53	NU947818	53	U280262M	65
NU600672	67	NU910030	44	NU942020	79	NU947830	53	VDIB6031001	53
NU600674	67	NU910030N	44	NU942054	53	NU947854	53	VDIB6032001	53
NU600677	67	NU910044	44	NU943818	53	NU947918	53	VDIB6082001	53
NU600679	67	NU910054	44	NU943854	53	NU947930	53		
NU600671	67	NU910054N	44	NU943918	53	NU947954	53		
NU600672	67	NU920018	44	NU943954	53	NU9580	59		

NOVÝ

www.vypinac.cz



3

ready pro váš mobil, tablet i notebook

Unica

+ další řady vypínačů v nabídce

1000+

možností konfigurátoru, vč. kalkulace

eshop

možnost okamžitého nákupu

400+

prodejen a elektrikářů, kteří nainstalují

Jak na to?

1

Řada. Zvolte si řadu vypínačů a kliknutím přejděte do vizualizátoru.

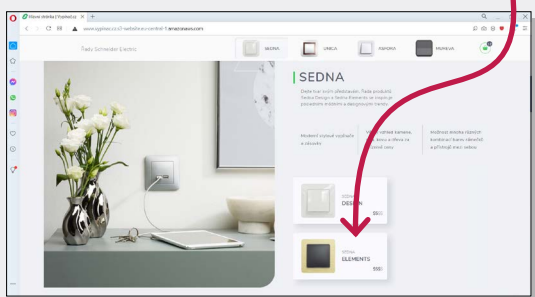

2

Vzhled. Hrajte si. Ve vizualizátoru si vyberte barvu rámečku i přístroje, zvolte tu správnou kombinaci.

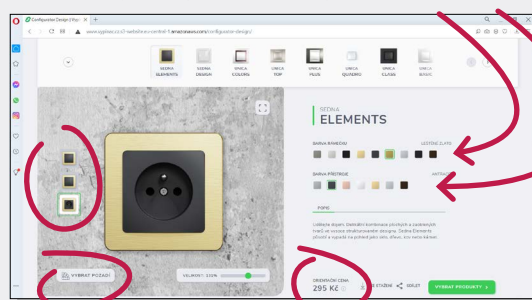

3

Produkty. V konfigurátoru si zvolte typy přístrojů a počet kusů. K nim pak příslušné rámečky. Můžete si vytvořit i jednotlivé sestavy, třeba pro různé pokoje.

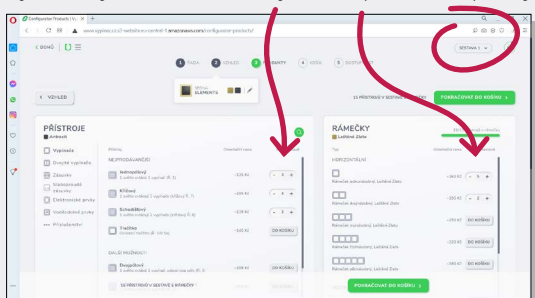

4

Košík. Vše si zkontrolujte, upravte počty kusů, vidíte i celkovou orientační cenu.

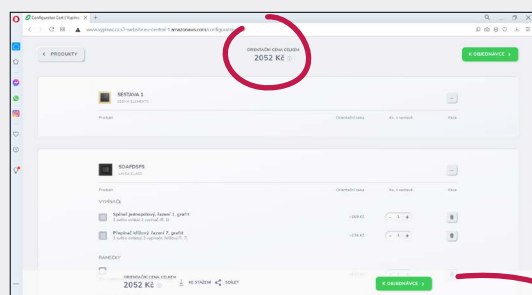

5

Dostupnost. V části objednávky můžete zvolit volbu esklady.cz o dostupnosti zboží na všech našich partnerských velkoobchodech.

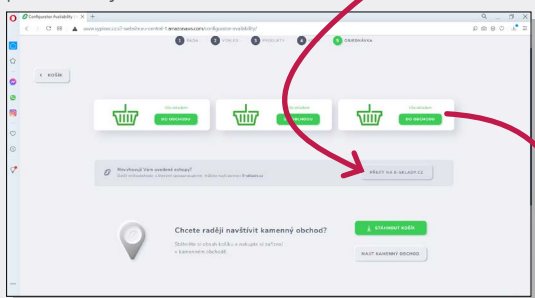

6

Nákup. Vybrané zboží v košíku si můžete přímo objednat u našich vybraných partnerských velkoobchodů.

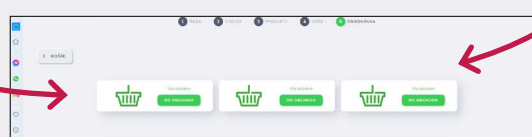

Ke stažení



Blog



Mapa prodejen



Najděte katalogy, rady, triky, inspiraci, vychytávky ... i pro profesionály

Přehled řad vypínačů a zásuvek

Unica Studio Outline

Unica Studio



Unica Studio Color

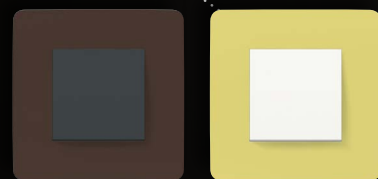

Unica

Unica Studio Metal

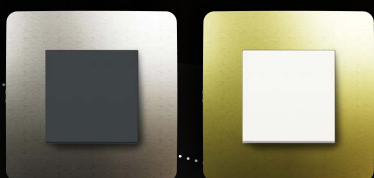

kov

Unica Deco Materials

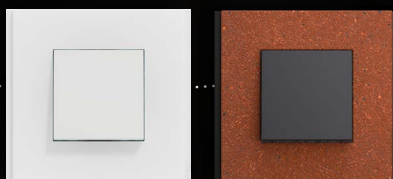

břidlice, pryž, terracotta, dřevo, akrylát

Unica Pro



Antibacterial

Sedna Elements



vzhled dřeva

vzhled kamene

vzhled kovu

vzhled skla

Sedna Design



Sedna

Trvale výhodná cena



Všechny naše řady vypínačů a zásuvek naleznete zde. Objevte, vybírejte, vizualizujte, konfigurujte, objednávejte.

www.vypinac.cz

objevíte na www.vypinac.cz

M-Elegance metal



kov

M-Elegance glass



sklo

M-Plan dřevo



dřevo

Merten

M-Pure

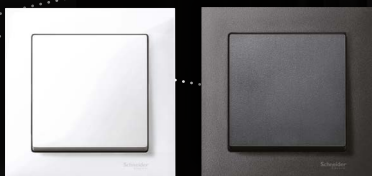

M-Pure Decor



dekor dřeva, kovu nebo kamene

M-Plan



D-Life

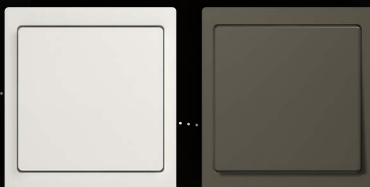

kov

D-Antique



kov

M-Smart



Asfora

Cenový hit



Mureva Styl



Cedar Plus



 unica

nová | pestrá | flexibilní

www.se.com/cz
www.vypinac.cz



Zákaznické
centrum 
225 382 919
podpora@se.com

Schneider Electric CZ, s. r. o.

U Trezorky 921/2 – 158 00 Praha 5
Zákaznické centrum
Tel.: 225 382 919 – e-mail: podpora@se.com
www.se.com/cz, www.inteligentni-bydleni.cz

S1850

09-2024

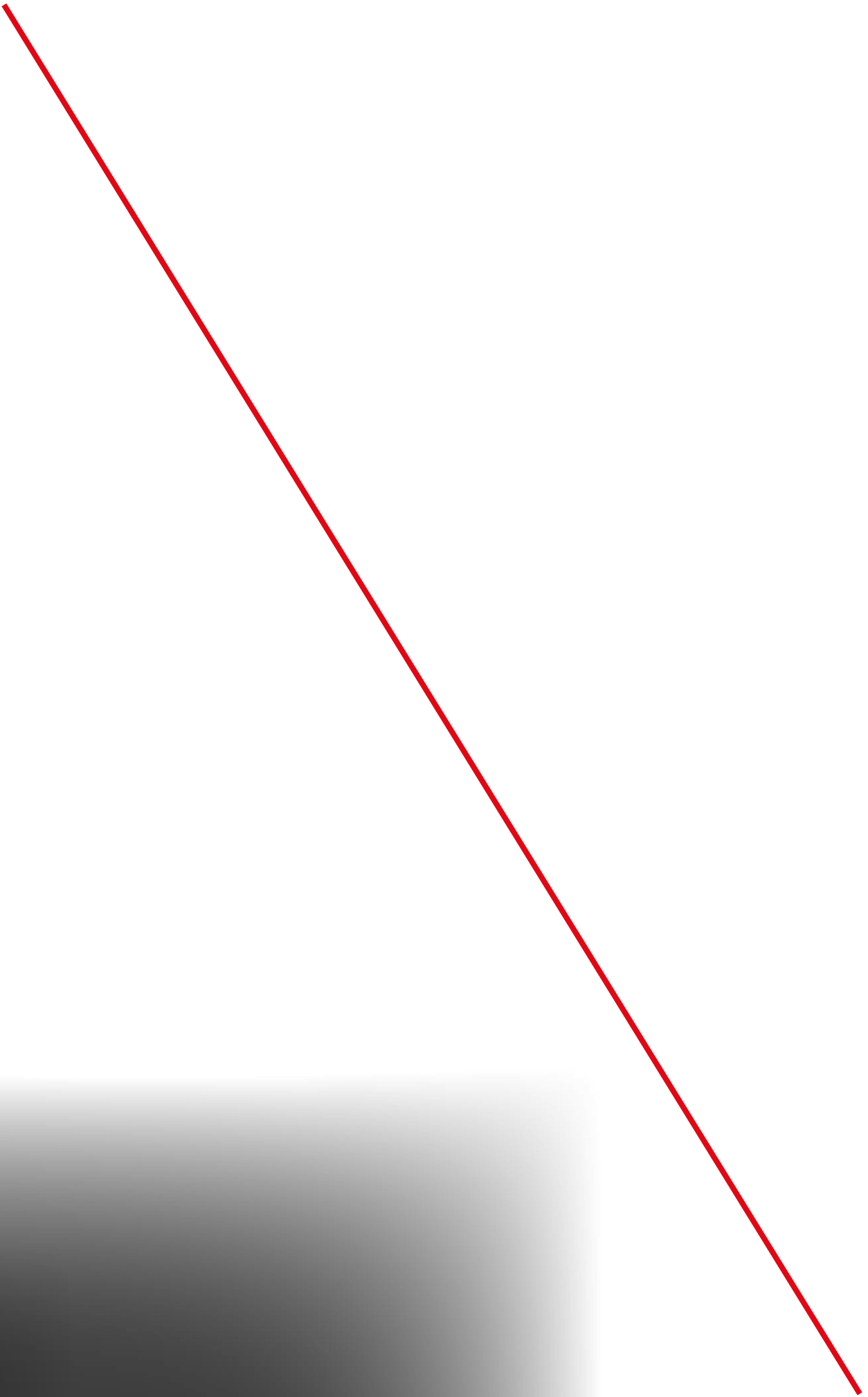

Nová Unica

Spínače a zásuvky

Life Is On

Schneider
Electric

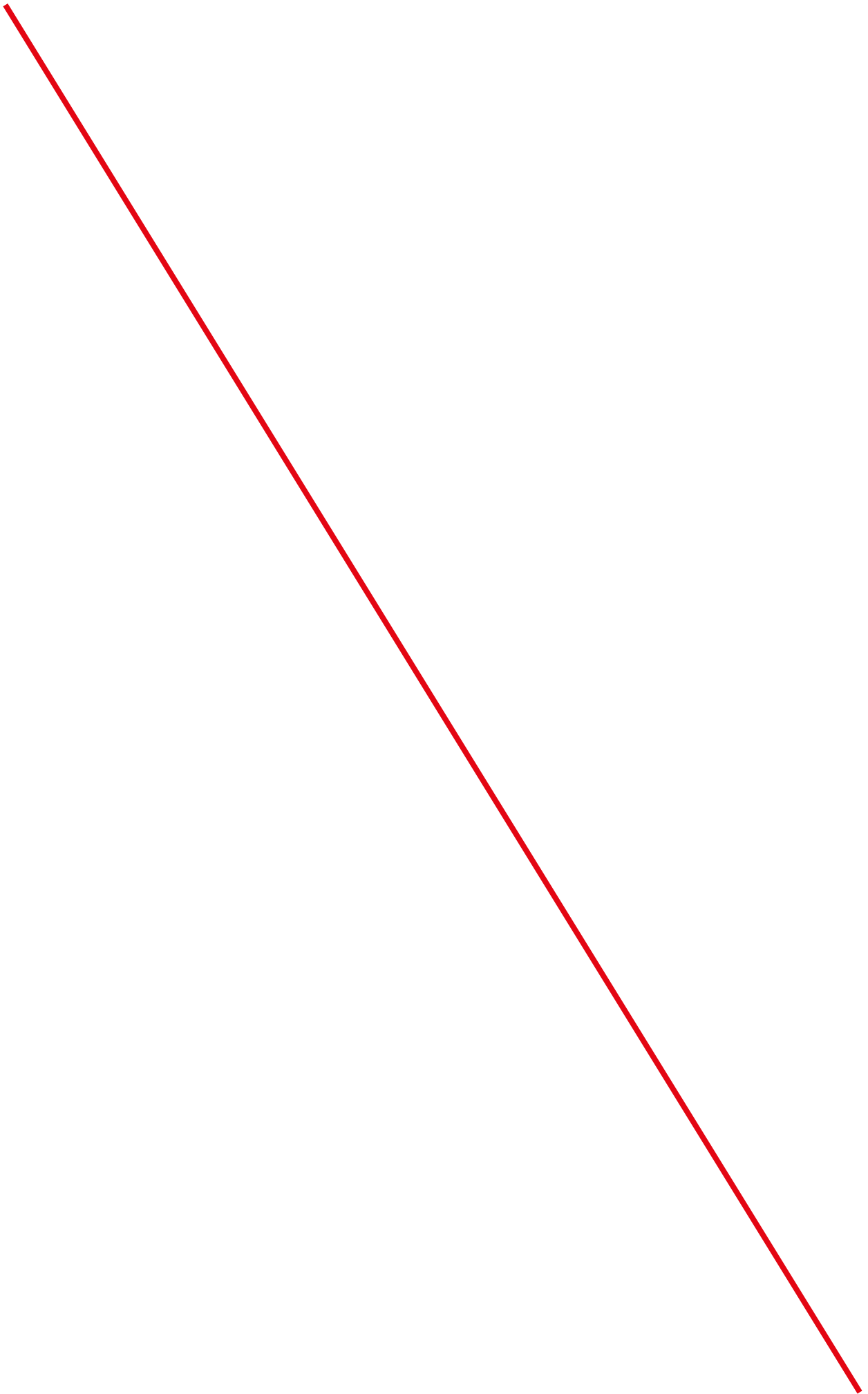

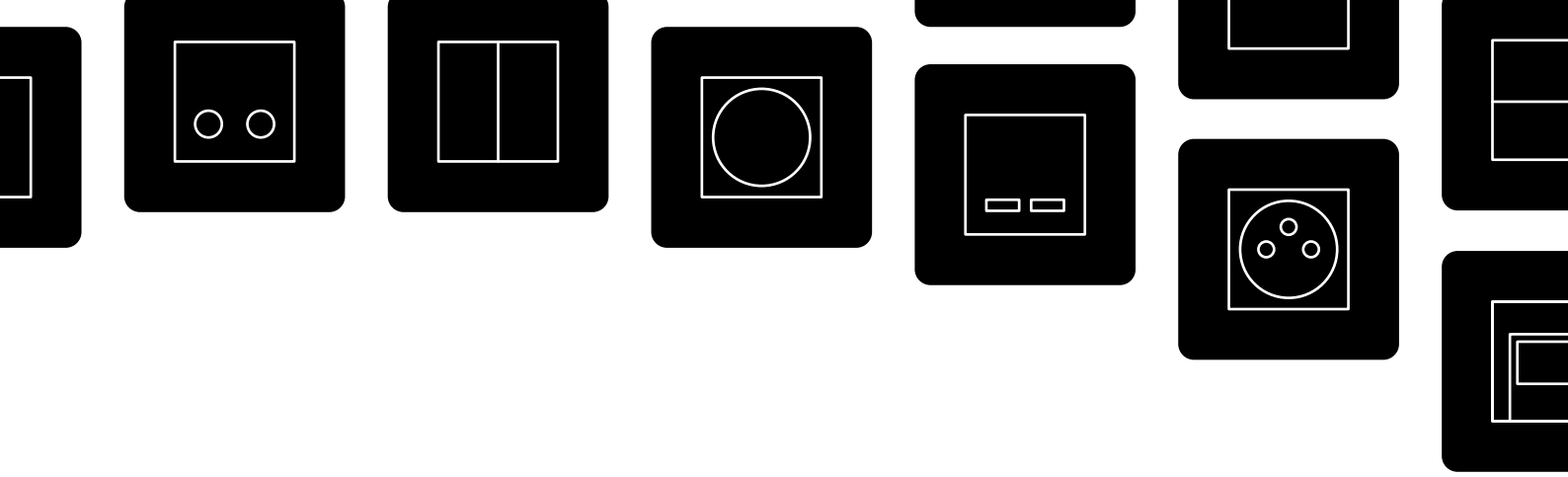

www.se.com/cz
www.vypinac.cz

iUnica

nová | pestrá | flexibilní

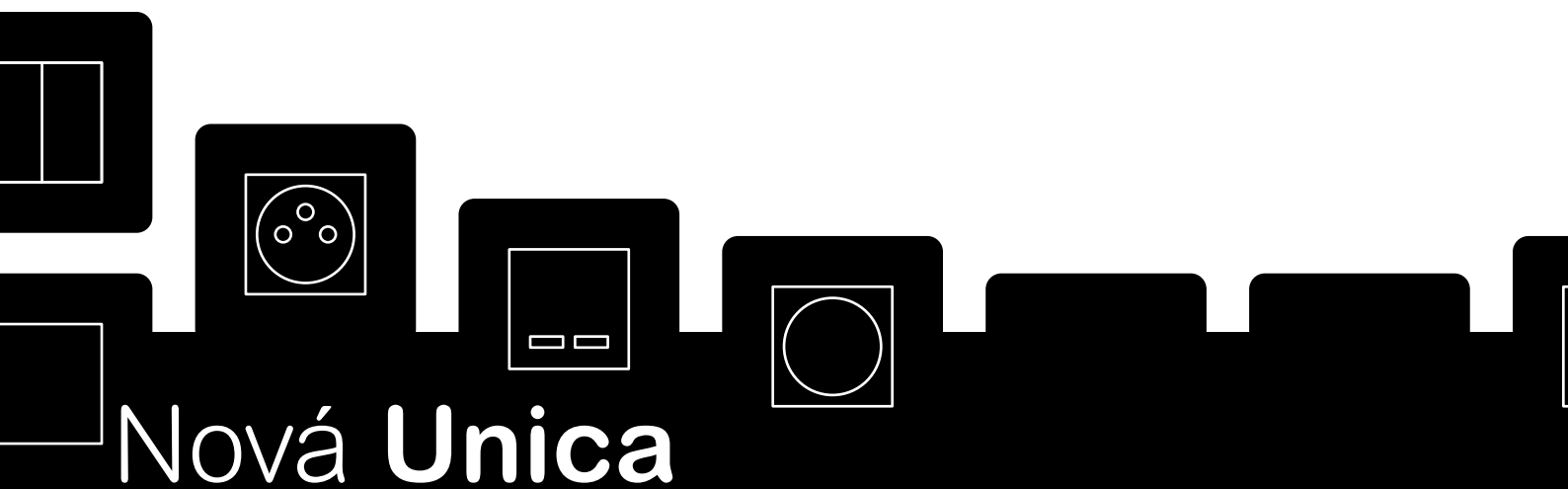

Nová Unica



Life Is On

Schneider
Electric

Přehled řad vypínačů a zásuvek

Unica Studio Outline

Unica Studio



Unica Studio Color

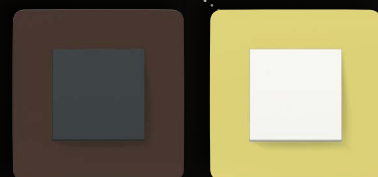

Unica

Unica Studio Metal



kov

Unica Deco Materials



břidlice, pryž, terracotta, dřevo, akrylát

Unica Pro



Antibacterial

Sedna Elements



vzhled dřeva

vzhled kamene

vzhled kovu

vzhled skla

Sedna Design



Sedna

Trvale výhodná cena



Všechny naše řady vypínačů a zásuvek naleznete zde. Objevte, vybírejte, vizualizujte, konfigurujte, objednávejte.

www.vypinac.cz

objevíte na www.vypinac.cz

M-Elegance metal



kov

M-Elegance glass



sklo

M-Plan dřevo



dřevo

Merten

M-Pure

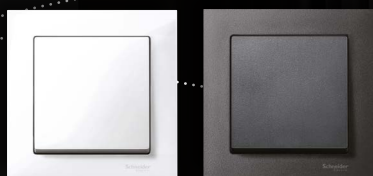

M-Pure Decor



dekor dřeva, kovu nebo kamene

M-Plan



D-Life



kov

D-Antique



kov

M-Smart



Asfora

Cenový hit



Mureva Styl



Cedar Plus

